



CATALOGUS 2026



Onze **kracht**
uw zekerheid

koltec.nl

Al meer dan 80 jaar Nederlandse top kwaliteit!

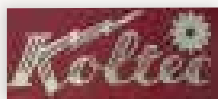

10 goede redenen om te kiezen voor KOLTEC producten:

- Gespecialiseerd in elektrisch afrasteringsmateriaal
- Al meer dan 80 jaar producent van afrasteringsmateriaal
- KOLTEC apparaten worden in Nederland (Breda) geproduceerd
- Vakkundige medewerkers in de productie en verkoop
- Creatief bij het realiseren van complexe projecten
- Kwaliteitssysteem geborgd door ISO90001
- 5 jaar garantie op alle elektronica
- Snelle leveringen
- Vraag gestuurde en flexibele productie
- Praktisch en persoonlijk advies

5

YEARS/JAHRE
WARRANTY/
GARANTIE

Historie

KOLTEC is opgericht in 1942 in Breda. Vanaf 1945 worden er schrikdraadapparaten gemaakt. De huidige ST, het paddenstoel model, was in de basis het eerste apparaat dat geproduceerd werd.

Het is nog steeds een familiebedrijf dat zich gespecialiseerd heeft in de productie en toepassing van elektrische afrasteringen.

Service

Onze vakmensen zorgen voor een goede advisering voor en na de aankoop van ons product. Tevreden eindgebruikers zijn het belangrijkste visitekaartje van ons bedrijf. Problemen waar eindgebruikers tegen aan lopen bij de montage, vormen voor ons een inspiratiebron voor de ontwikkeling van nieuwe producten.

Productie

Alle apparaten en een deel van de accessoires die KOLTEC verkoopt worden in Breda geproduceerd, geassembleerd en verpakt. U koopt een echt Nederlands product.



Leverbetrouwbaarheid & voorraad

Alle apparaten en een deel van de accessoires die KOLTEC verkoopt worden in Breda geproduceerd, geassembleerd en verpakt. U koopt een echt Nederlands product.



Reparatie

KOLTEC heeft een eigen technische staf die zowel de reparaties verzorgt van defecte apparatuur, maar tevens de ontwikkeling van nieuwe apparatuur voor haar rekening neemt.

Doordat deze twee activiteiten in een hand zijn, wordt met de ervaring uit de reparatiewerkzaamheden nog betrouwbaardere apparatuur ontwikkeld en/of worden ontwerpen aangepast aan de opgedane ervaring.



Onderzoek & ontwikkeling

Op de eigen afdeling onderzoek & ontwikkeling worden nieuwe producten ontwikkeld. Naast het maken en testen van elektronische concepten, wordt er ook veldonderzoek gedaan naar bijvoorbeeld de kwaliteit van geleiders.

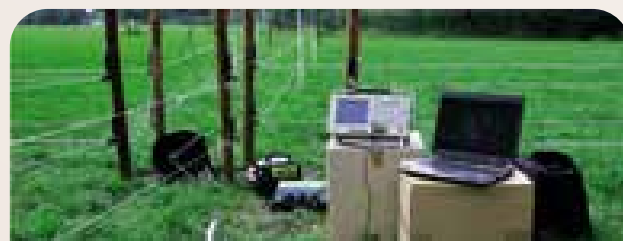

5

YEARS/JAHRE
WARRANTY/
GARANTIE

5 jaar garantie!

KOLTEC verbetert ieder jaar haar interne organisatie. Daarmee verbetert ze ook constant de kwaliteit van haar producten.

In 2017 resulteerde dit in het verkrijgen van het ISO 9001 certificaat. Jaarlijks wordt de KOLTEC organisatie doorgelicht door een extern bureau om te controleren of KOLTEC nog steeds voldoet aan de gestelde ISO 9001 normen.

Om ook de superieure kwaliteit van onze apparaten te onderstrepen geeft KOLTEC 5 JAAR GARANTIE bij aankoop van een KOLTEC schrikdraadapparaat.

Als hulpmiddel kunt u de aankoop van uw KOLTEC schrikdraadapparaat registreren op de KOLTEC website. Maar bij een garantieaanvraag is het tonen van uw (kopie) aankoopbewijs ook voldoende.

De garantie voorwaarden kunt u terug vinden op de website www.koltec.nl/



**KOLTEC = meer
dan 80 jaar uw
garantie voor
superieure
Nederlandse
kwaliteit.**

Blz.	Inhoud	
KOLTEC		
2	KOLTEC	
5	Kwaliteit & garantie	
8	Symbolen en begrippen	
12	Apparaat aansluitvoorbeelden	
13	Werking van schrikdraad	
14	Super deals!	
15	Zakmes-Tester – Boundary Blade	
16	Afrasteringsfoutenanalyse	
18	Apparaten overzicht	
LICHTNETAPPARATEN		
20	SE-Serie	
22	LN serie	
24	ES serie	
25	Trainingsapparaten	
26	Minigard-serie & Pakketten	
ACCU en SOLARSYSTEMEN		
28	Powergard Serie	
30	PG Serie	
31	HS75	
32	Solar montageplaatsets	
33	Plaatsingssets	
34	Speedrite solarsets	
36	Accu's	
37	Adviestabel solar & accu	
28	Zonnepanelen	
39	Opbouw materiaal	
BATTERIJAPPARATEN		
40	EC25, EC20 & ST	
41	HB serie	
42	Batterijen adviestabel	
43	Werking van Batterijen	
44	Accessoires batterijapparaten	
45	Bliksemafleider en schakelaar	
46	Apparaat aansluitvoorbeelden	
47	Hoogspanningskabel	
48	Aansluitmateriaal	
49	Gripple assortiment	
AARDING		
50	Aarding	
51	Aardingsmateriaal	
WILD & DIERENPARKEN		
52	Zwijnen & herten	
54	Wolven	
56	Dierentuinen	
GELEIDERS		
58	Draadhoogtes	
59	Geleider informatie	
60	Accessoires voor draad	
61	Metaal draad	
62	Draad accessoires	

GELEIDERS

- 63 Draad
- 64 Koord accessoires
- 65 Koord
- 66 12,5 & 20 mm Lint
- 67 40 mm Lint
- 68 Accessoires voor lint
- 70 Hippo Long Life Accessoires
- 71 Hippo Long Life
- 72 Long Life Cable accessoires
- 73 Long Life Cable
- 47 Netten
- 76 Doorverbind materiaal
- 78 Verbinders

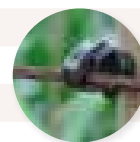

ISOLATOREN

- 80 Ringisolatoren
- 81 Afstandisolatoren
- 82 Isolatoren (draad & koord)
- 83 Isolatoren voor rantsoenpalen
- 84 Begin / startisolatoren
- 85 Hoekisolatoren voor draad & koord
- 86 Lintisolatoren
- 87 Tussenisolatoren voor lint
- 88 Begin / start / hoekisolatoren voor lint
- 90 Krulstaartisolatoren
- 92 Gaas & Bekaert isolatoren
- 94 Isolatorsteunen
- 96 Isolatoren voor M8, M10 en M12 steunen

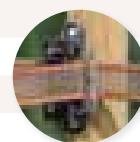
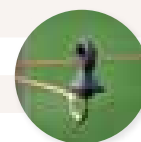
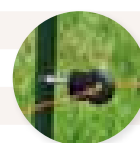

POORTMATERIAAL

- 98 Poortopstellingen
- 100 Poortgrepen
- 102 Poortgreepankers
- 103 KOLTEC poortgreepankers
- 104 Poortsets
- 106 Spanners
- 107 Spanners & veren
- 108 Haspels

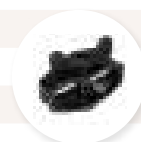
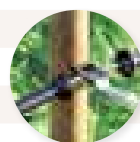

PALEN

- 110 Hoekpalen accessoires
- 112 Rantsoenpalen
- 116 Kunststofpalen

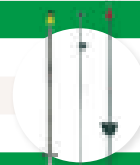

HULPMIDDELEN

- 118 Diversen
- 120 Meet en testapparatuur
- 122 Aansluitingen kleine afrasteringen
- 123 Minigard-serie
- 124 Minigardpakketten
- 127 Minigard tuinschuttingpakket
- 128 Tuinpalen
- 129 Schuttingsteunen
- 130 Draad
- 131 Isolatoren
- 132 Accessoires



CEE Afrasteringslengte

Dit is de lengte van een afrastering, waarbij met een ideale draad op 1 meter hoogte, bij 20 graden celcius, aan het eind nog 1.500 Volt op de draad staat.

Deze lengte wordt korter door draden op een lagere hoogte, aangroei van onkruid en draad met een hogere weerstand.

Het gebruik van kunststofdraad beïnvloed de lengte nog verder, afhankelijk van de kwaliteit (weerstand) van de draad.

“Vanaf 1.500 Volt is een schok enigszins voelbaar voor dieren.”

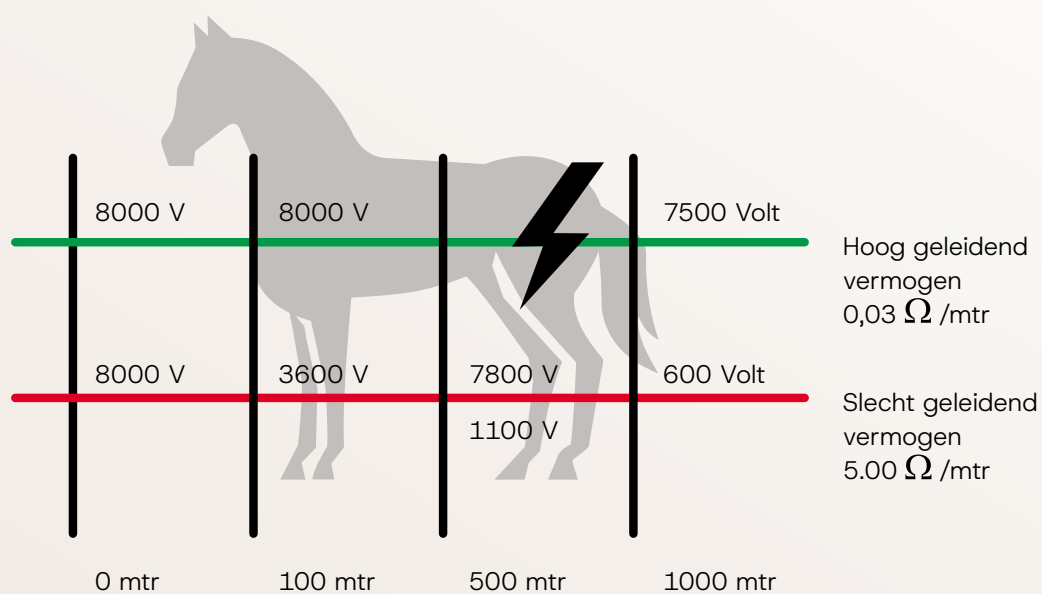

Voorbeeld aanduiding verschil in geleidend vermogen



Rekenhulp afrasteringslengte (enkel):

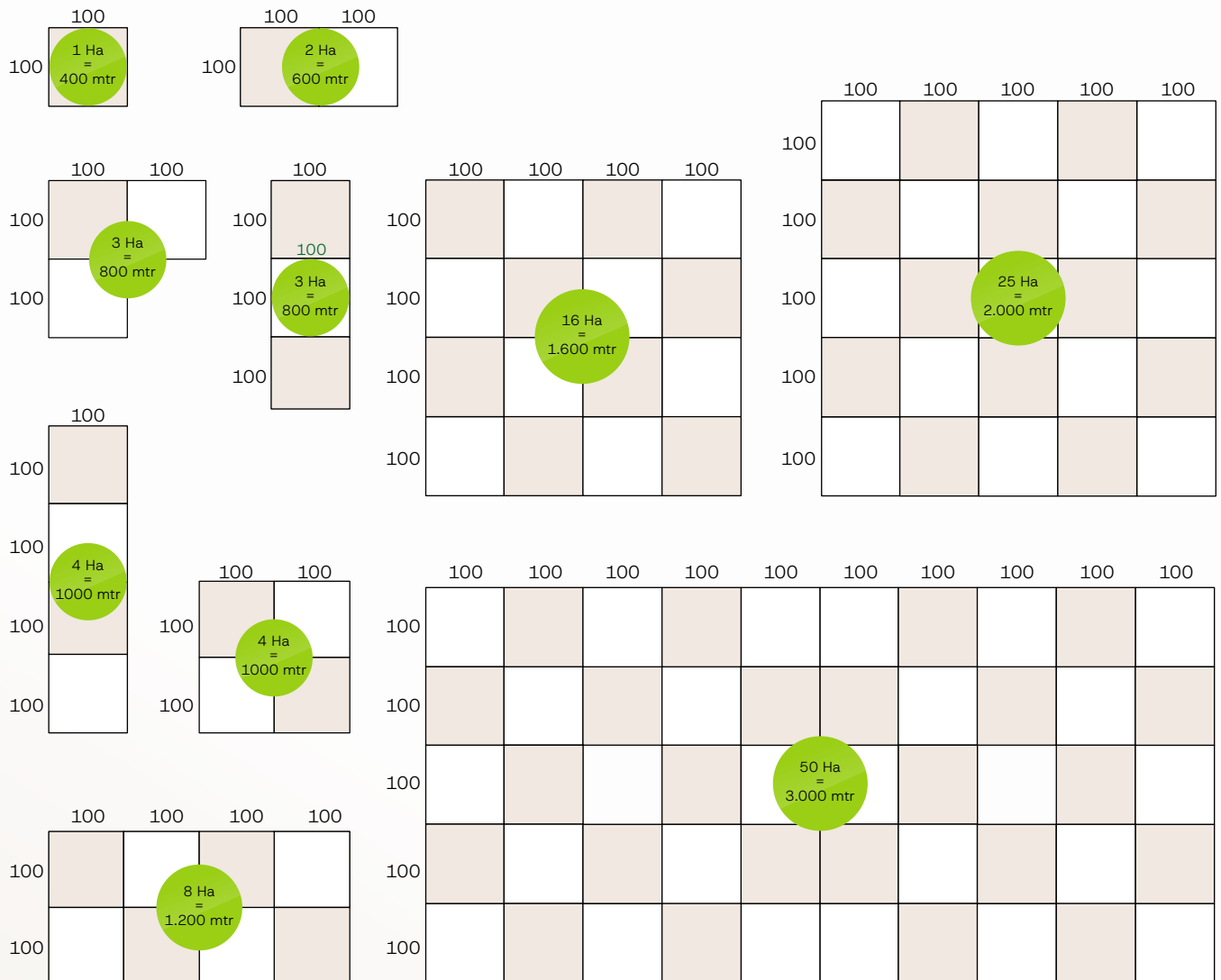

Apparaten



Voeding op 230 Volt netspanning

230 VOLT



Voeding op 9 of 12 Volt batterij, verbruik is lager dan 50 mA

9-12 VOLT DC



Voeding op 9 of 12 Volt batterij, verbruik is lager dan 50 mA

12 VOLT DC



Verbruik in milli Ampères (mA) of Watt's

mA / WATT



Topspanning, de spanning zonder aansluiting van een volledige afrastering

VOLTS



Belaste spanning, spanning die overblijft bij aanraking door een dier (500 Ohm)

VOLTS



Laadenergie, de energie die opgenomen wordt uit de voedingsbron

JOULE

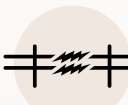

Impulsenergie, de energie die door het apparaat max. afgegeven wordt bij aanraking door een dier

JOULE



Info via digitaal display over de afrasteringspanning en evt accu-spanning.

DIGITAL DISPLAY



Alarm bij spanningsdaling onder de 2.000 Volt

<2000 VOLT



Aan / uit schakelaar aanwezig

ON/OFF

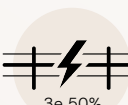

Derde aansluiting met halve uitgangsspanning

3e 50%



Hoog - laag schakelaar die automatisch schakelt op basis van het licht.

HIGH/LOW AUTOMATIC



Hoog / laag schakelaar voor energiebesparing

HIGH/LOW



Wisselende spanningsniveaus bij onkruidaan groei of andere kortsluitingen.

BOOSTER



Aangroei indicator via LED



Diepontladingsbescherming die er voor zorgt dat de accu niet verder dan 10,5 Volt ontladen wordt.

SAVER

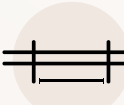

Maximale raster lengte in Km volgens CEE opgave (Capacitief)

CEE KM



Laad indicatie van de accu

LAAD INDICATIE ACCU



Netstroomvoeding optioneel mogelijk

OPTION



Garantie op apparatuur is 5 jaar

YEARS/JAHRE WARRANT/GARANTIE



Maximale raster lengte in Km zonder aangroei op een afrastering

KM



Zonnepaneel aanwezig of optioneel (Option)

SOLAR



Accu controle functie

CHECK



Aansluitset in de verpakking

CONNECTION SET



Maximale raster lengte in Km bij een gemiddelde aangroei op een afrastering

KM



Ingebouwde bliksemafleider

INGEBOUWDE BLIKSEMAFLEIDER



Veiligheids vertraging in de boost functie

TIME DELAY

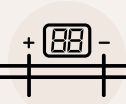

Meting van de retourspanning

RETOURSPANNING



Oppervlakte in Ha

HA

Volt (spanning)

De eenheid voor de elektrische spanning is Volt. Bij schrikdraad gebruikt men de spanning om de energie over te brengen. Spanning (V=Volt) $U = \text{Stroom (A=Ampère)} \times \text{weerstand } (\Omega = \text{Ohm}) \times R$.

Joule

De energie die als stroom per schok/impuls aan het draad wordt afgegeven, meet men in Joules. 1 Joule = 1 Watt (W) per seconde, $= R \times I^2 \times dt$. Deze energie voelt men als schrikdraad aangeraakt wordt.

Laadenergie

De laadenergie van een apparaat geeft aan hoeveel energie er uit een voedingsbron (netstroom, accu, batterij) opgenomen wordt in de condensator. Een hogere laadenergie betekent dat het apparaat meer stroom opneemt/verbruikt. De verhouding tussen de laadenergie en de impulsenergie geeft de efficiëntie van het apparaat weer. Een hoge verhouding betekent dat er veel energie verloren gaat die niet afgegeven wordt aan de geleiders.

Impulsenergie

Door de ontlading van de condensator geeft het apparaat de opgeslagen energie af aan de geleiders (draad, lint, koord, etc.). Deze schok/impuls noemt men ontladingsenergie. De ontladingsenergie wordt vaak onbelast weergegeven. Officieel moet de impulsenergie weergegeven worden. Dit is de energie die overblijft bij een weerstand van 500 Ω . Deze waarde bepaalt de werkelijke sterkte van het apparaat, de afschrikking/schok die het dier bij aanraking voelt.

Bovenstaande rasterlengtes, zoals vermeld bij de apparaten, zijn gebaseerd op het gebruik van staaldraad en een meerdrads raster.

Geleiders



Geschikt voor langere afrasteringen

> 500 MTR



Geeft de weerstand aan in Ohm per (Kilo) meter. Een lager getal betekent minder weerstand en dus meer stroom/volts over een langere afstand. Hoe verder de pijl naar rood staat, hoe hoger de weerstand van dit product.



Geschikt voor afrasteringen met een maximale raster lengte van 200 mtr

MAX 200 MTR



Aantal geleiders in of rond het draad, koord of lint. Meer en dikkere geleiders betekent een betere stroomdoorvoer. Het materiaal kan bestaan uit RVS of koper (Cu).

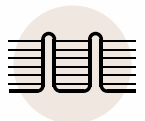

Cross, verticale verbinding die de horizontale geleiders met elkaar verbindt



Breekkracht (trekgewicht): geeft het breekpunt aan in kilogram.

Weerstand

De weerstand wordt in Ohm (Ω) gemeten. De weerstand remt de stroom. $R=U/I$. Geen weerstand betekent kortsluiting, 1.000.000 Ω betekent een goede isolatie. Een dier of een mens heeft gemiddeld een weerstand van ca. 500 Ω . Om deze reden zijn de spanning en de impulsenergie bij deze weerstand de echte relevante waarden om apparatuur te vergelijken.

PE: geleiders opgebouwd met Polyethyleen kunststof draden hebben een lange levensduur.



Netstroom-apparaten 230V

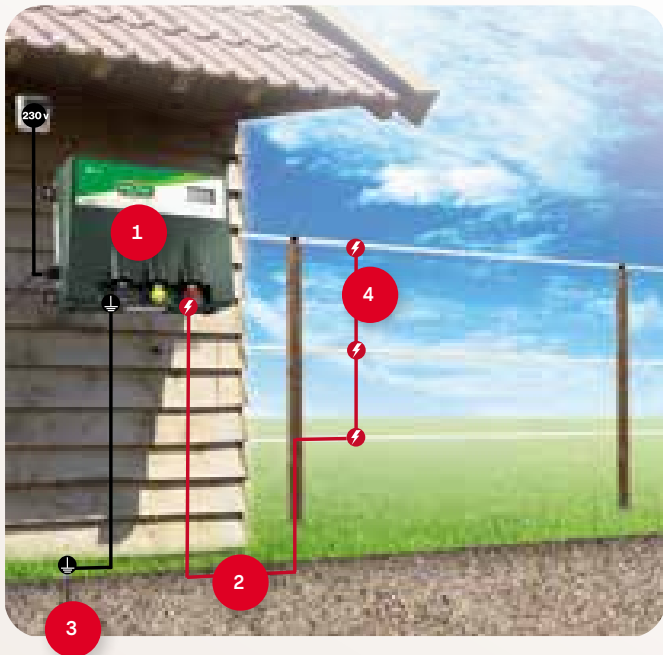

Batterij-apparaten 9-12V

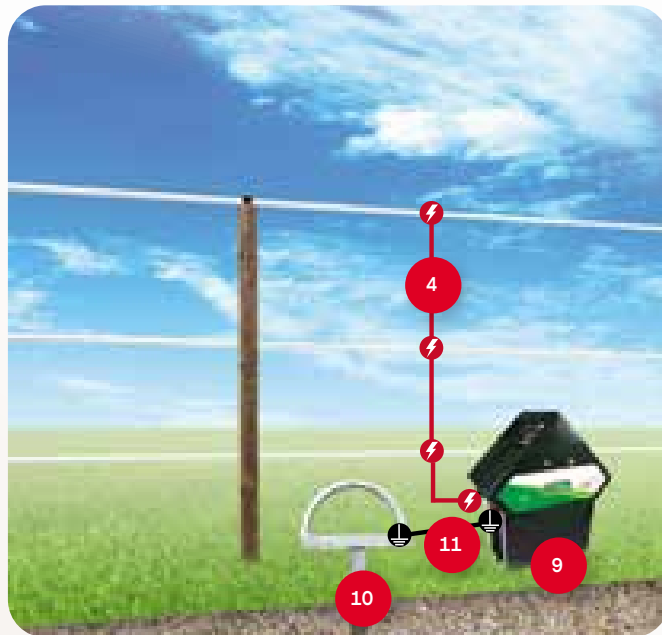

Accu-apparaten 12V

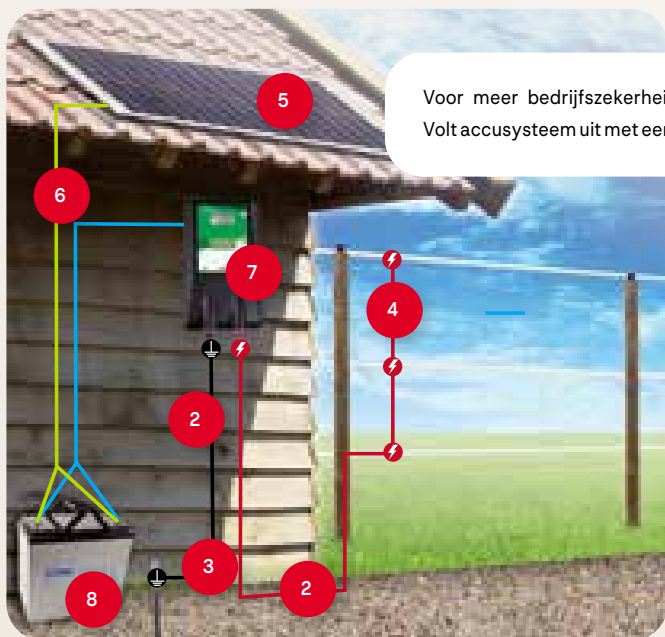

Voor meer bedrijfszekerheid: rust uw 12 Volt accusysteem uit met een zonnepaneel!

Accu-apparaten 12V

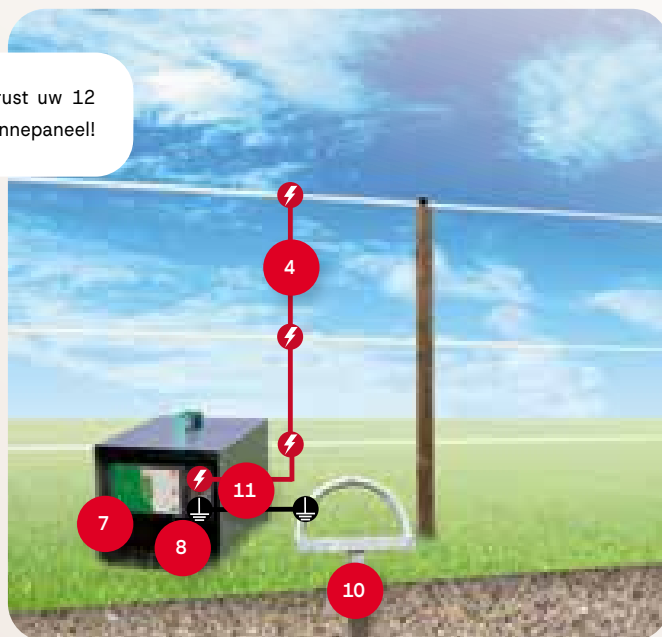

1. NETSTROOMAPPARAAT (Zie vanaf pag. 20)
2. HOOGSPANNINGSKABEL (Zie pag. 47)
3. AARDPEN (Zie pag. 51)
4. DOORVERBINDINGSET (Zie pag. 76)
5. ZONNEPANEEL (Zie pag.38)
6. VERLENGINGSKABEL (Zie pag. 38)
7. ACCUAPPARAAT (Zie pag. 28)
8. ACCU (Zie pag. 36)
9. BATTERIJAPPARAAT (Zie pag. 40)
10. MOBILE AARDPEN (Zie pag. 51)
11. AANSLUITSET (Zie pag. 48)

TIP!

Indien u voor het aansluiten van uw apparaat aan het raster een afstand moet overbruggen van meer dan 25 mtr gebruik dan de hoogspanningskabel met 2.5 mm massieve kern.

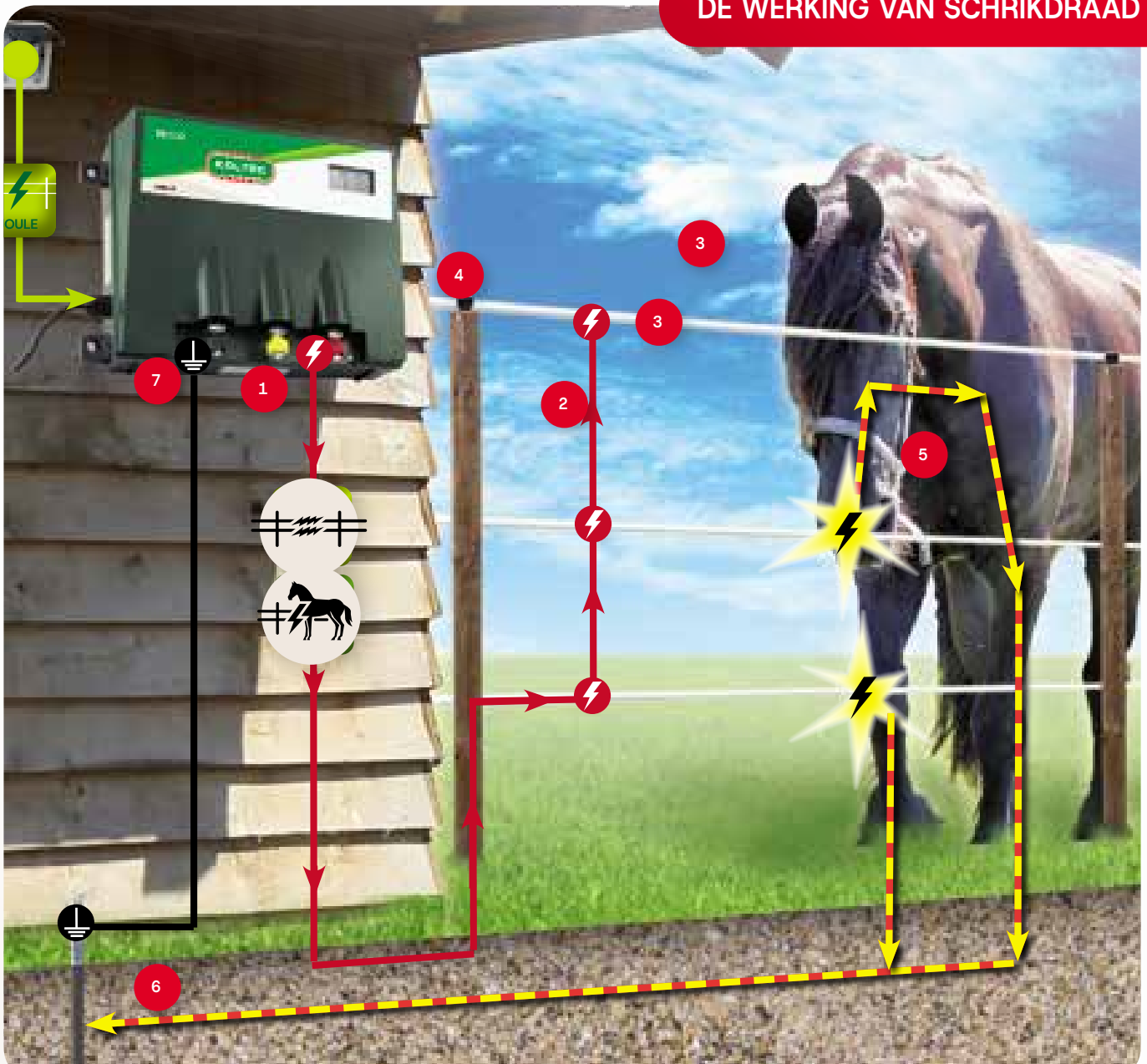

Een elektrische afrastering is eenvoudig, snel en vooral goedkoop aan te leggen in vergelijking met een mechanische afrastering. De schok zorgt ervoor dat de dieren de afrastering blijven mijden. Uw afrastering beschadigt nauwelijks en gaat daardoor veel langer mee.

De schok van een schrikdraadsysteem komt tot stand door sluiting te maken. Dit gaat als volgt:

1. Het apparaat geeft stroomimpulsen af.
2. Deze impulsen worden via een aansluitkabel naar de afrastering geleid.
3. De afrastering bestaat uit geleidende materialen (vaak staal, RVS of koper) al dan niet verwerkt in kunststofmateriaal, zoals koord, lint en kunststofdraad.
4. De isolatoren op de palen zorgen ervoor dat de afrastering geen sluiting maakt naar aarde.
5. Als een dier de afrastering aanraakt, gaan de stroomimpulsen door het lichaam naar aarde.
6. Via de grond (aarde) gaan de stroomimpulsen naar de aardpen(nen).
7. De aardpen is weer aangesloten op de aardeuitgang van het apparaat, waardoor het circuit gesloten wordt.

– Voor het aansluiten van uw apparaat zie blz 12 & 46.

– Voor het belang van aarding zie blz 50.

SE340

Zie pagina 21.



NU
€ 349,95
+ GRATIS BOUNDARY
BLADE



SE425

Zie pagina 21.



NU
€ 399,95
+ GRATIS
VOLTMETER



EC20

Zie pagina 40.



NU
€ 229,95
+ GRATIS TESTER



EC25

Zie pagina 40.



NU
€ 279,95
+ GRATIS TESTER



HB15

Zie pagina 41.



NU
€ 149,95
+ GRATIS TESTER



HB25

Zie pagina 41.



NU
€ 199,95
+ GRATIS TESTER



VANAF
€ 99,95
PER ROL

Super geleidend, versterkt lint

Zie pagina 67

**20%
KORTING**

200 mtr van ~~€ 124,95~~ naar **€ 99,95**

400 mtr van ~~€ 237,45~~ naar **€ 189,95**

BOUNDARY BLADE zakmes, afrasteringstester en gereedschap in één.

Controleer uw afrasteringen veilig, snel en gemakkelijk met de Boundary Blade®. De heldere LED-indicatoren zijn gemakkelijk te zien onder de moeilijkste omstandigheden en zo ontworpen dat het comfortabel in uw hand ligt.

Een scherp en degelijk mes komt overal van pas. Boundary Blade® is een onmisbaar stuk gereedschap voor in je broekzak, vertrouwd door boeren over de hele wereld. "Loop met een gerust hart het veld in"

ZAKMES – TESTER

BOUNDARY BLADE



boundary
blade



IDEAAL ZAKMES

Met het praktische zakmes met zowel een glad en deels kartel vlak. Ideaal voor diverse omstandigheden waarin een mes gebruikt wordt



STROOMTESTER

Atijd bij de hand om de actuele spanning op de elektrische afrastering te testen. Een vijftraps indicatie middels 5 heldere indicatieledjes.

Foto	Art. nr.	Omschrijving	VE	€ prijs/VE
1	162-85487	Zakmes – Tester Boundary Blade	1	32,50

VE=Verpakkingseenheid Prijs incl. BTW

STORINGSANALYSE

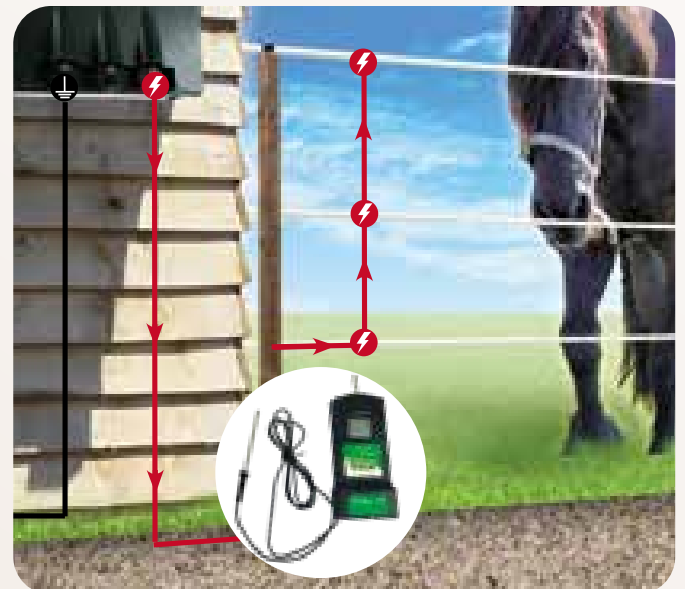
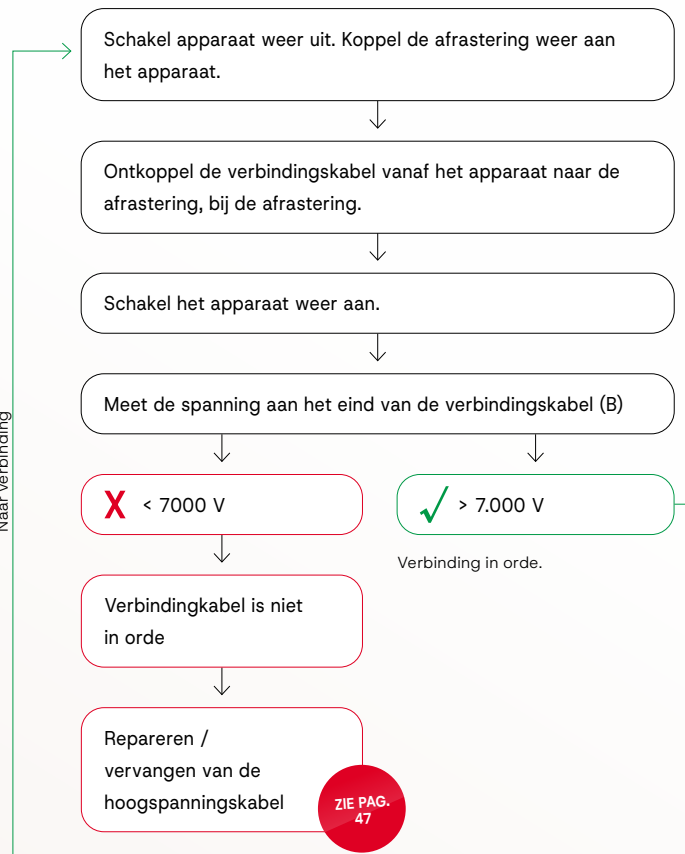

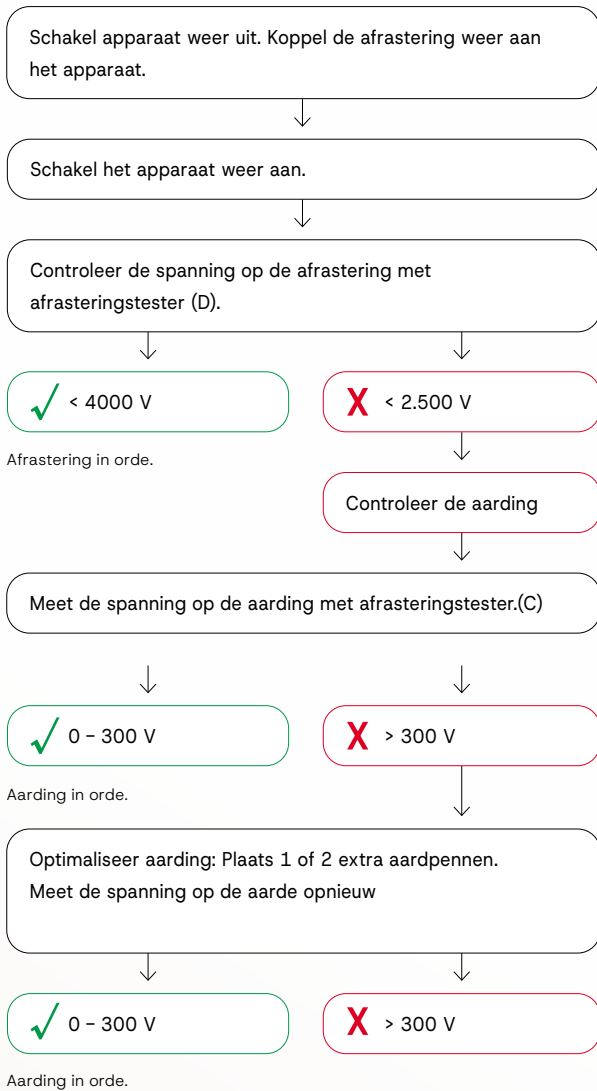



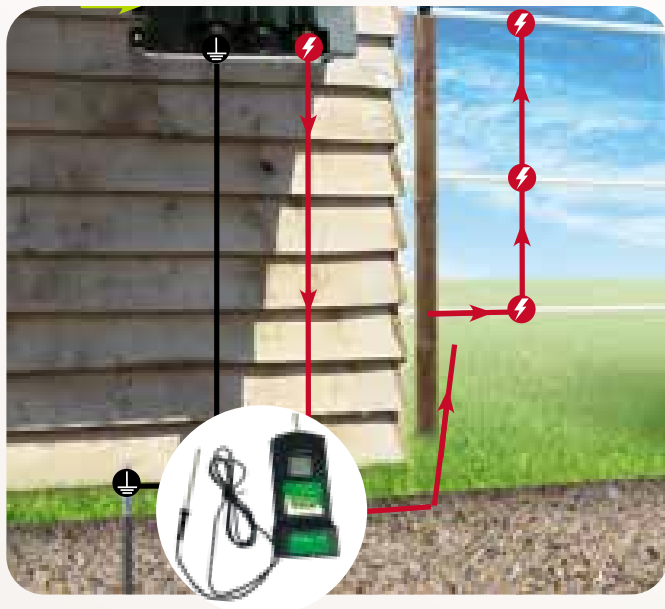
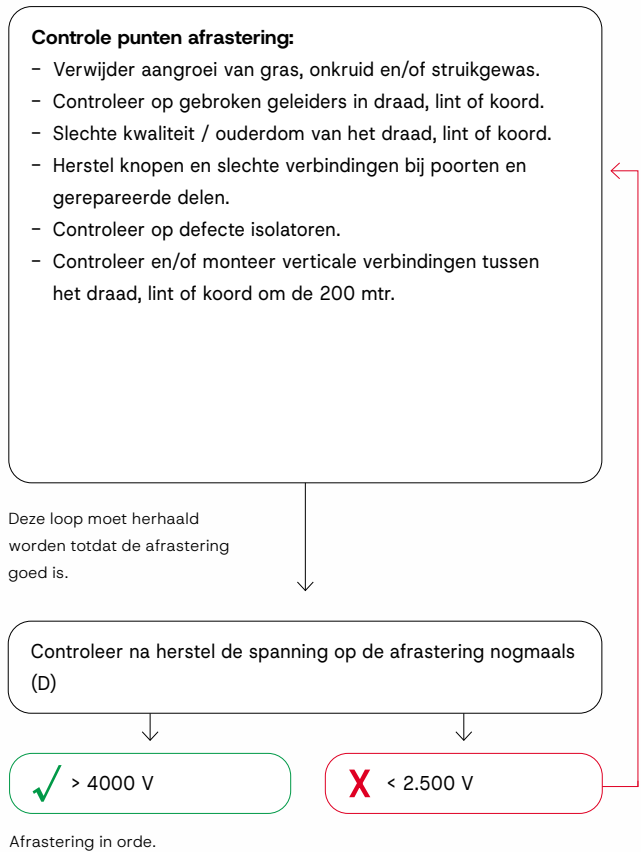





Als de aarding gecontroleerd is, moet de afrastering weer gecontroleerd worden.(D).

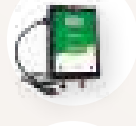
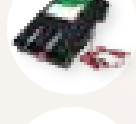
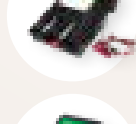

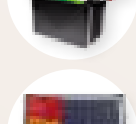
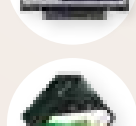
APPARATEN SPECIFICATIES

	Voeding					Energie					Rasterlengte	
	Netstroom V.	Accu Voltage	Accu capaciteit in Ah	Batterij Voltage	Zonnepaneel	Verbruik W of mA	Volts onbelast	Volts belast	Laadenergie	Impulsenergie	CEE	Km onbegroeid
Lichtnetapparaten												
	SE500	230				11	10.000	4.600	10	6,2	300	25
	SE440	230				10	9.000	4.000	6	4,4	200	20
	SE340	230				6	9.000	3.500	5	3,4	150	15
	SE425	230				10	9.200	4.000	10	5,4	300	25
	LN30-D	230				6	9.800	4.900	6	3,0	150	15
	LN30	230				6	9.700	4.900	6	3,0	150	15
	LN25	230				3	8.800	4.100	5	2,5	150	12
	ES15	230				2,0	9.200	4.800	2,0	1,5	70	3
	ES10	230				1,3	11.200	4.200	1,3	1,0	50	2
	ES-5	230				0,5	10.900	3.500	0,7	0,5	27	1
	MINIGARD XXP	230				6	7.500	4.500	6	3		
	MINIGARD XP	230				2	5.700	2.900	2	1		
	MINIGARD HOBBY	230				0,3	7.000	1.000	0,2	0,15		
	HORSETRAINER	230				1,9	8.000	0.3-4.0 kV	1,5	0,02-1,0		
Accu-apparaten												
	POWERGARD XP	230	12		20 W	140-190	8.800	5.800	4,85	3,1	120	20
	POWERGARD	230	12		10 W	70-120	8.500	3.200	2,0	1,5	85	5
	PG200	230	12		20 W	180	10.000	5.600	2,75	2,0	55	6
	PG100	230	12		10 W	120	9.400	5.000	1,50	1,0	45	3
	PG50	230	12		10 W	50	8.500	2.800	0,75	0,5	30	1
	COW TRAINER		12/24				8.600	300	0,04	0,02		
Solarapparaten												
	HS75 10 Watt		12/24	12	10 W	40	8.200	2.500	0,75	0,15-0,5	25	1,2
	HS75 5 Watt		12/24	12	10 W	40	8.200	2.500	0,75	0,15-0,5	25	1,2
	SR S3500		12	24	39 W	290	10.000	4.500	4,6	3,5	30	15
	SR S2000		12	14	28 W	170	10.000	4.500	2,6	2,0	20	10
	SR S1000		12	7	9,6 W	90	9.600	5.600	1,3	1,0	10	5
	SR S500		12	7	9,6 W	50	9.800	4.500	0,65	0,50	5	2,5
	SR S150		6	4	3 W	30	9.300	2.600	0,21	0,15	2	1,0
	SR S80		6	4	3 W	16	7.300	2.100	0,11	0,08	1	0,5
Batterijapparaten												
	EC25	Opt.			9 - 12	35	9.900	2.500	0,35	0,30	18	0,8
	EC20				9 - 12	30	9.900	2.300	0,30	0,25	13	0,6
	HB25				9 - 12	30	9.900	2.300	0,30	0,25	13	0,6
	HB15				9 - 12	20	9.200	2.000	0,20	0,15	8	0,4
	HB10				9 - 12	15	8.700	1.700	0,15	0,10	6	0,3
	ST					10	7.000	500	0,15	0,10	5	0,3

Km Begroeid	Ha's	Digitale display	Alarm	Derde uitgang	Bliksemafleider	Power booster	Extra functies						Inclusief			
							Aangroei	Accubesparing	Accu status i ndicatie	Laaindicator	Dag / nacht automaat	Hoog / laag schakelaar	Aan / uit schakelaar	Connectieset	Waarschuwings- bordje	
8	40	•	•	•	•											•
5	25	•	•	•	•											•
4	18	•	•	•	•											•
7	32			•	•											•
																•
3,0	17	•			•											•
3,0	17				•											•
2,5	12				•											•
																•
1,2	6				•											•
0,8	4															•
0,4	2															•
		•														
		•														•
5,0	14	•			•	•	•	•	•				•	•	•	
1,5	6				•	•	•	•	•				•	•	•	
2	8							•	•					•	•	
0,8	4							•	•					•	•	
0,4	2							•	•					•	•	
0,6	3				•	•	•	•	•	•	•	•	•	•	•	•
0,6	3				•	•	•	•	•	•	•	•	•	•	•	•
5,0	20				•			•	•				•	•		
3,0	12				•			•	•				•	•		
1,5	6				•			•	•				•	•		
1,0	3				•			•	•				•	•		
-	1,2				•			•	•				•	•		
-	0,5				•			•	•				•	•		
0,2	3											•		•	•	•
0,2	2												•	•	•	•
0,2	2												•	•	•	•
-	1												•	•	•	•
-	0,5												•	•	•	•
-	0,5												•	•	•	•

De SE-serie bestaat uit apparaten voor professionele afrasteringen op lichtnetvoeding. Deze apparaten zijn zeer effectief door de brede puls. De energie die afgegeven wordt, wordt daardoor goed overgebracht. Deze eigenschap maakt de serie erg geschikt voor moeilijke omstandigheden.

De SE-serie is voorzien van een extra uitgang voor de aansluiting van een kleine afrastering, dan wel een tweede draad op halve spanning, voor een optimale werking bij een droge of bevroren grond. De apparaten zijn zuinig in gebruik en zijn voorzien van een degelijke, spatwaterdichte kast.



- Digitale aanduiding van de afrasteringspanning
- Alarm als de afrasteringspanning onder de 2.000 Volt zakt
- Brede puls, voor een optimaal schokeffect

- Onkruid / aangroei vernietigend
- Derde uitgang voor extra aansluitmogelijkheden van kleine percelen of het optimaliseren van de afrastering bij een droge of bevroren grond.



1. SE500

De SE500 is voorzien van een display en alarm. Met het display is de noodzakelijke informatie over de afrastering direct zichtbaar.

Als er werkelijk wat aan de hand is en de spanning zakt onder de 2.000 Volt, dan gaat het alarm af. Dit is een signaal om direct de afrastering te controleren.



DIGITAL DISPLAY



<2000 VOLT



50%

INGEBOUWDE
BLIKSEMAFLEIDER

+ GRATIS
BOUNDARY
BLADE
T.W.V. € 32,50



2. SE340

De SE340 is voorzien van een display en alarm. Met het display is de noodzakelijke informatie over de afrastering direct zichtbaar.

Als er werkelijk wat aan de hand is en de spanning zakt onder de 2.000 Volt, dan gaat het alarm af. Dit is een signaal om direct de afrastering te controleren.

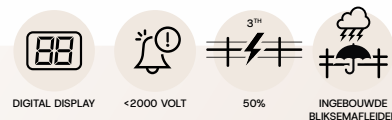

DIGITAL DISPLAY

<2000 VOLT

50%

INGEBOUWDE
BLIKSEMAFLEIDER

3. SE425

De SE425 is een sterk lichtnetapparaat zonder franje, vergelijkbaar met de SE500. Door de brede stroompuls is het schrikeffect erg goed. Uitermate geschikt voor moeilijk te houden dieren zoals schapen en shetlandpony's in grote weilanden.

Ideaal apparaat voor gebruikers die een sterk, betaalbaar apparaat willen, maar geen prijs stellen op digitale uitlezing of alarm.



+ GRATIS
DIGITALE
VOLTMETER
T.W.V. € 39,95

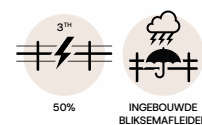

50%

INGEBOUWDE
BLIKSEMAFLEIDER

Maximale rasterlengte in Km. Zie pag. 10 & 11











	 YEARS/JAHRE WARRANT/GARANTIE	 12 VOLT DC	 mA	 VOLTS	 VOLTS	 JOULE	 MAX JOULE	 CEE KM	 KM	 KM	 HA
SE500		230	11	10.000	4.600	10	6,2	300	25	8	40
SE340		230	6	9.000	3.500	5	3,4	150	15	4	18
SE425		230	10	9.200	4.000	10	5,4	300	25	7	32

Foto	Art. nr.	Omschrijving	VE	€ prijs/VE
1	161-83040	Lichtnetapparaat KOLTEC SE500	1	549,95
2	161-83020	Lichtnetapparaat KOLTEC SE340, incl. Boundary Blade	1	349,95
3	161-82651	Lichtnetapparaat KOLTEC SE425, incl. digitale voltmeter	1	399,95

VE=Verpakkingseenheid Prijs incl. BTW

Onze gloednieuwe LN-serie is de opvolger van onze Csikos-lijn. De LN serie is verder ontwikkeld en nog krachtiger dan zijn voorganger.

Bij de opbouw van de nieuwe LN serie is vooral ingezet op betrouwbaarheid, kracht en een zuinig energieverbruik. Deze netstroomapparaten bieden u de grootste zekerheid op een goede werking van uw elektrische afrastering.



DIGITAL DISPLAY

Digitale Display

Wat is de functie?

- + In één oogopslag te laten zien of uw afrastering nog in orde is.
- + Geeft de werkelijke spanning op uw afrastering weer.

1. LN30-D

De nieuwe LN30-D is de opvolger van ons Csikos digital apparaat. Het is een heel sterk en efficiënt apparaat dat voorzien is van een digitale display. Deze display informeert u over de spanning op uw afrastering.

De LN30-D is geschikt voor langere afrasteringen en met een laadenergie van 6 joule en een topspanning van 8.800 V een zekerheid voor een prima werking van uw elektrische afrastering.





2. LN30

De LN30 is vergelijkbaar met de LN30-D. Het LN30 apparaat heeft dezelfde specificaties als de LN30-D maar is niet voorzien van een digitale display.

Het is een sterk en betrouwbaar apparaat dat geschikt is voor langere afstanden. Met een laadenergie van 6 joule en een topspanning van 8.800 V sterk genoeg om in lastige omstandigheden uw afrostering voldoende op spanning te houden.

3. LN25

Het LN25 apparaat is de kleinere broer van de LN30 en de LN30-D. De LN25 is een scherp geprijsd netstroomapparaat dat degelijkheid en betrouwbaarheid garandeert. Dit apparaat is geschikt om middellange afrosteringen van stroom te voorzien.

Met een laadenergie van 5 joule en een topspanning van 8.800 V is de LN25 een heel efficiënt en zuinig netstroomapparaat.













	 YEARS/JAHR WARRANT/GARANTIE	 12 VOLT DC	 mA	 VOLTS	 VOLTS	 JOULE	 MAX JOULE	 CEE KM	 KM	 KM	 HA
LN30-D		230	6	9.800	4.900	6	3,0	150	15	3,0	17
LN30		230	6	9.700	4.900	6	3,0	150	15	3,0	17
LN25		230	3	8.800	4.100	5	2,5	150	12	2,5	12

Foto	Art. nr.	Omschrijving	VE	€ prijs/VE
1	161-82435	Lichtnetapparaat KOLTEC LN30-D	1	299,95
2	161-82430	Lichtnetapparaat KOLTEC LN30	1	229,95
3	161-82425	Lichtnetapparaat KOLTEC LN25	1	199,95

VE=Verpakkingseenheid Prijs incl. BTW

1. ES15

Apparaat is ontwikkeld voor kleinere weiden. Eenvoudig maar robuust apparaat geschikt voor 5 tot 6 ha. Met een laadenergie van 2,0 joule levert het een topspanning van 9.200 volt.

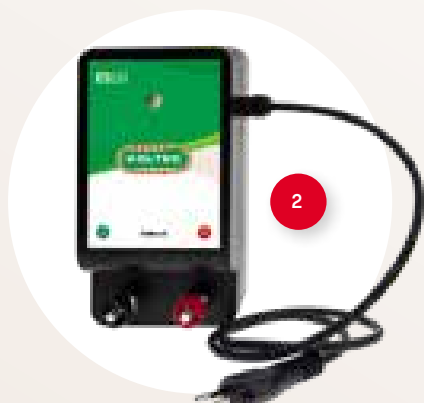

Maximale rasterlengte in Km. Zie pag. 10 & 11

2. ES10

Lichtnetapparaat welke speciaal ontwikkeld is voor paddocks. Het apparaat levert met een laadenergie van 1,3 joule, een topspanning van 11.200 Volt.

3. ES-5

Instap lichtnetapparaat. Het apparaat levert met een laadenergie van 0,7 joule, een topspanning van 10.900 Volt.

	 YEARS/JAHR WARRANT/GARANTIE	 12 VOLT DC	 mA	 VOLTS	 VOLTS	 JOULE	 MAX JOULE	 CEE KM	 KM	 KM	 HA
ES 15		230	2,0	9.200	4.800	2,0	1,5	70	3	1,2	6
ES 10		230	1,3	11.200	4.200	1,3	1,0	50	2	0,8	4
ES 5		230	0,5	10.900	3.500	0,7	0,5	27	1	0,4	2

Foto	Art. nr.	Omschrijving	VE	€ prijs/VE
1	161-82160	Lichtnetapparaat KOLTEC ES15	1	149,95
2	161-82140	Lichtnetapparaat KOLTEC ES10	1	129,95
3	161-82105	Lichtnetapparaat KOLTEC ES-5	1	99,95

VE=Verpakkingseenheid Prijs incl. BTW

1



ON / OFF



DIGITAL DISPLAY



HIGH/LOW

Horsetrainer

2



ON / OFF



HIGH/LOW

HB15

3



ES10

4



Cowtrainer



YEARS/JAHRE
WARRANT/GARANTIE



230 VOLT



VOLT



9-12 VOLT DC



MA / WATT



VOLTS



VOLTS



JOULE



MAX JOULE

	230 VOLT	VOLT	9-12 VOLT DC	MA / WATT	VOLTS	VOLTS	JOULE	MAX JOULE
HORSE TRAINER	230			1,9 W	8.000	0.3-4.0 kV	1,5	0,02-1,0
ES10	230			0,6 W	8.300	3.000	1,0	0,6
HB15			9-12	20 mA	9.200	2.000	0,20	0,15
COW TRAINER		12-24		10 mA	8.600	300	0,04	0,02

Foto	Art. nr.	Omschrijving	VE	€ prijs/VE
1	161-82150	Lichtnetapparaat KOLTEC Horsetrainer	1	349,95
2	160-81010	Batterijapparaat KOLTEC HB15, incl. 8 trapstester	1	149,95
3	161-82140	Lichtnetapparaat KOLTEC ES10	1	129,95
4	161-82891	Koetrainer op 24 Volt met 5 mtr voedingskabel	1	363,95
	161-82892	Koetrainer op 12 Volt met 5 mtr voedingskabel	1	363,95

VE=Verpakkingseenheid Prijs incl. BTW



1. MINIGARD XXP

De MiniGard XXP is een zeer krachtig apparaat dat enige aangroei van planten kan verdragen, zonder dat de spanning op de afrastering drastisch daalt. Dit apparaat is vooral aan te bevelen rond vijvers met veel oeverplanten en tuinen met veel beplanting op en rond de schutting. Op de plekken waar planten het draad raken, sterven de planten af. Door de **hoge spanning** is het apparaat uitermate geschikt voor het afschrikken van reigers. Deze vogels, die regelmatig vijvers leegvissen, hebben een isolerend verendek waar lichtere apparaten niet doorheen komen.

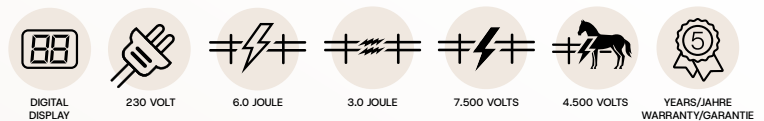

2. MINIGARD XP

De MiniGard XP is 5x zwaarder dan de MiniGard II. Het verdraagt een lichte aangroei van planten. Het apparaat houdt de spanning bij lichte aangroei goed op nivo. Op de plek waar de planten het draad raken, sterven de planten af.

Zeer geschikt voor schuttingen met enige aangroei en borders.

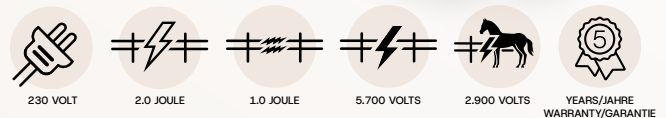

3. MINIGARD II HOBBY

Een klein lichtnetapparaat dat zeer geschikt is voor kleine afrasteringen. Verdraagt geen aangroei van planten.

De MiniGard Hobby is te installeren in combinatie met diverse accessoires om tot een op maat gemaakte afrastering te komen.



Foto	Art. nr.	Omschrijving	VE	€ prijs/VE
1	161-82529	Lichtnetapparaat KOLTEC MiniGard XXP	1	289,95
2	161-82524	Lichtnetapparaat KOLTEC MiniGard XP	1	159,95
3	161-82520	Lichtnetapparaat KOLTEC MiniGard II hobby	1	99,95

VE=Verpakkingseenheid Prijs incl. BTW

1. MINIGARD XXP VIJVERPAKKET

Met dit complete pakket kunt u uw vijver feilloos afzetten. De MiniGard XXP is een apparaat dat enige aangroei van vijverplanten kan verdragen, zonder dat u de spanning op uw afzetting verliest. Dit pakket bevat naast een MiniGard XXP, een aansluitset, 100 meter speciaal turbodraad en twee kunststof draadspanners.

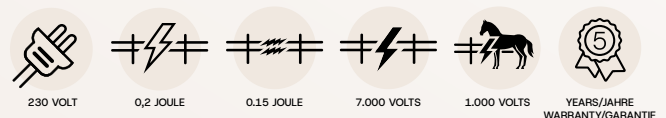
Los van deze set heeft u nog tuinpalen nodig, met afhankelijk van het type paal, bijbehorende isolatoren. Indien uw MiniGard ver van de vijver af geïnstalleerd is, dan is een aansluiting met een hoogspanningskabel aan te bevelen.

Door de hoge spanning is het apparaat uitermate geschikt voor het afschrikken van reigers. Deze vogels, die regelmatig vijvers leegvissen, hebben een isolerend verendek waar lichtere apparaten niet doorheen komen.

2. MINIGARD II VOLIÈREPAKKET

In dit complete pakket is de MiniGard II aangevuld met 25 kleine ringisolatoren, een kunststof draadspanner, 100 meter draad en een aansluitset.

Deze set is leverbaar voor hout- of metaalconstructies



ZIE VOOR UITGEBREIDE INFORMATIE OVER DE MINIGARD PRODUCTEN PAG.122 / 133

3. MINIGARD XP TUINPAKKET

In dit pakket zit een zwaardere uitvoering van een spanningsgever. Dit apparaat is geschikt voor wat langere afrasteringen en is minder gevoelig voor evt lichte aangroei van onkruid en/of tuinplanten.

Naast het apparaat wordt er een basispakket meegeleverd waarmee een afrastering opgezet kan worden. U hoeft alleen nog tuinpalen of isolatorsteunen voor op de schutting en een aardpen te kopen.

De set bestaat uit een MiniGard XP, 2 draadspanners, een aansluitset en 250 meter draad.



4. MINIGARD TUINSCHUTTINGPAKKET

Dit complete pakket voor schuttingen bestaat uit het lichtnetapparaat MiniGard II Hobby aangevuld met 16 isolatorsteunen met ieder 2 isolatoren, 4 kleine ringisolatoren, 4 kunststof draadspanners, 100 meter schrikdraad, 5 meter hoogspanningskabel, aardpen en een tester. De standaard meegeleverde materialen zijn voldoende voor ca. 26 - 32 mtr muur / schutting.

Afhankelijk van de lengte van de afrastering koopt u extra afzonderlijke onderdelen zoals steunen, ringisolatoren of draad er los bij.

Foto	Art. nr.	Omschrijving	VE	€ prijs/VE
1	161-82528	Lichtnetapparaat KOLTEC Minigard XXP vijverpakket	1	319,95
2	161-82526	Lichtnetapparaat KOLTEC MiniGard II volièrepakket met ringisolatoren voor hout	1	129,95
	161-82523	Lichtnetapparaat KOLTEC MiniGard II volièrepakket met M5 ringisolatoren	1	134,95
3	161-82527	Lichtnetapparaat KOLTEC Minigard XP tuinpakket	1	189,95
4	161-82550	Minigard Tuinschuttingset voor 26 - 32 meter schutting	1	249,95

VE=Verpakkingseenheid Prijs incl. BTW

KOLTEC houdt zich het recht voor te allen tijde producten en prijzen te mogen wijzigen.

Powergard XP



SAVER



CHECK



SOLAR



BOOSTER



DIGITAL DISPLAY



ON/OFF



OPTION



INGEBOUWDE BLIKSEMAFLEIDER

Voeding

- 12 Volt accu

Inclusief

- Accubeschermer
- Energie saver
- Belastingindicatie bij aanraking/aangroei
- Accu status indicatie
- Power booster

Optioneel

- Netstroom
- Zonnepaneel



Een zeer krachtig en intelligent apparaat. Het verhoogt volautomatisch de topspanning wanneer de spanning op de draad daalt onder de ± 4.000 Volt door aanraking of begroeiing. Het schakelt terug naar zijn normale zuinige stand, zodra de belasting weer normaal is. Aangroei van gras of ander onkruid wordt hierdoor weggeschroeid, terwijl het energieverbruik laag blijft.

De accubeschermer zorgt ervoor dat uw accu niet beschadigt door diepontlading.

Met een spanning van 8.800 Volt en 4.9 Joule laadenergie een heel sterk apparaat. Het display geeft afwisselend de afasteringspanning en de accuspanning weer.



3



4

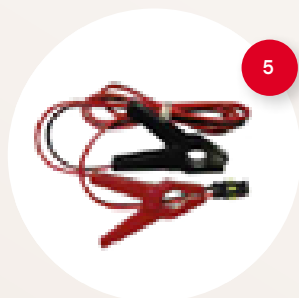

5



6

Powergard

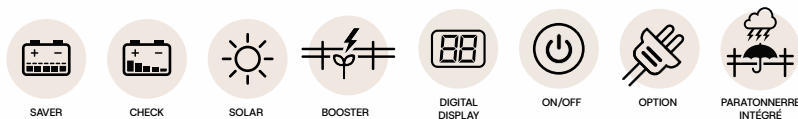

De Powergard is een handig en krachtig apparaat dat breed inzetbaar is op middelgrote percelen, maar wel met moeilijk te houden dieren zoals schapen en shetlandpony's.

Bij belasting van de afstering verhoogt het volautomatisch de topspanning wanneer de spanning op de draad daalt onder de ± 3.000 Volt door aanraking of begroeiing Het schakelt terug naar zijn normale zuinige stand, zodra de belasting weer normaal is. Aangroei van gras of ander onkruid wordt hierdoor weggeschroeid, terwijl het energie verbruik laag blijft. **Door de accubeschermings module, beschermd de Powergard tegen diepontlading van de accu.**

YEARS/JAHRE WARRANT/GARANTIE	12 VOLT DC	mA	VOLTS	VOLTS	JOULE	JOULE	SOLAR	CEE KM	KM	KM	HA
POWERGARD XP	12/230	140-190	8.800	5.800	4,85	3,1	20 W	120	20	5,0	14
POWERGARD	12/230	70-120	8.500	3.200	2,0	1,5	10 W	85	5	1,5	6

Foto	Art. nr.	Omschrijving	VE	€ prijs/VE
1	160-81087	Accuapparaat KOLTEC Powergard XP Digital, incl. netstroom adapter	1	349,95
2	160-81037	Accuapparaat Powergard 2,0 joule, incl. netstroom adapter	1	249,95
3	162-60015	Plaatsing set, accudraagkast met ruimte voor Powergard of PG	1	149,95
4	135-39993	Adapter DC 12 Volt met PG connector	1	32,50
5	152-80003	ZP/Accu kabel, verv. +SS-Con PG en Powergardserie en zonnepanelen.	1	20,95
6	162-85508	Verlengkabel voor zonnepanelen 5 mtr, incl. connectoren	1	24,95
	162-85509	Verlengkabel voor zonnepanelen 10 mtr, incl. connectoren	1	29,95

VE=Verpakkingseenheid. Prijs incl. BTW

KOLTEC houdt zich het recht voor te allen tijde producten en prijzen te mogen wijzigen.

De PG accuapparaten zijn combi-apparaten die zowel op 12 Volt accu's als ook op netstroom functioneren. Kleine handige apparaten die eenvoudig aan een muur of paal zijn te bevestigen.

Het controle lampje informeert u over de staat van de accu. Groen knipperend is alles in orde, rood knipperend dan moet de accu bijgeladen worden.

De PG serie is verder voorzien van een accu beschermer, die ervoor zorgt dat de accu niet onder de kritische spanning van 10,5 Volt leeg getrokken kan worden. Dit voorkomt beschadiging van uw accu en verlengt de levensduur. Om de accu zonder omkijken geladen te houden, kunt u een zonnepaneel toevoegen.

Een 12 Volt DC adapter wordt meegeleverd waarmee de PG apparaten ook op netstroom kunnen functioneren. Deze adapter is eenvoudig om te wisselen met de accukabel.



1



GRATIS ADAPTER

PG200

2



GRATIS ADAPTER

PG100

3



GRATIS ADAPTER

PG50

4



5



6



YEARS/JAARE
WARRANT/GARANTIE

12 VOLT DC

mA

VOLTS

VOLTS

JOULE

JOULE

SOLAR

CEE KM

KM

KM

HA

PG200

12/230

180

10.000

5.600

2,75

2,0

20 W

55

6

2,0

8

PG100

12/230

120

9.400

5.000

1,50

1,0

10 W

45

3

0,8

4

PG50

12/230

50

8.500

8.800

0,75

0,5

10 W

30

1

0,4

2

Foto	Art. nr.	Omschrijving	VE	€ prijs/VE
1	160-81067	Accuapparaat KOLTEC PG200, incl. netstroom adapter	1	199,95
2	160-81065	Accuapparaat KOLTEC PG100, incl. netstroom adapter	1	179,95
3	160-81081	Accuapparaat KOLTEC PG50, incl. netstroom adapter	1	119,95
4	135-39993	Adapter DC 12 Volt met PG connector	1	32,50
5	162-85508	Verlengkabel voor zonnepanelen 5 mtr, incl. connectoren	1	24,95
	162-85509	Verlengkabel voor zonnepanelen 10 mtr, incl. connectoren	1	29,95
6	152-80003	ZP/Accu kabel, verv. +SS-Con PG en Powergardserie en zonnepanelen.	1	20,95

VE=Verpakkingseenheid. Prijs incl. BTW

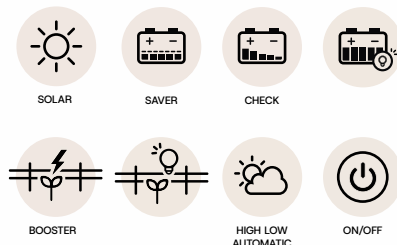

De HS75 is een multifunctioneel accu-apparaat. Door het zonnepaneel heeft u geen omkijken naar het apparaat.

De bijgeleverde 12 V-12 Ah accu zorgt voor de energievoorziening tijdens de nacht en donkere dagen. Ideaal voor tijdelijke, mobiele toepassingen waar toch een redelijk sterk apparaat gewenst is. Met de ingebouwde intelligente laad-regelaar en accubeschermer is de accu beschermd tegen overladen en diepontlading.

Met een topspanning van 8.200 Volt en een laadenergie van 0,75 Joule en 2.500 Volt met max. 0,5 joule bij 500 Ohm een compact, mobiel apparaat voor kleine weilanden.

Wordt geleverd met 12 Volt accu, 5 of 10 Watt zonnepaneel en 24 Volt DC adapter, waarschuwbordje, opstelstang en aansluitset.



HS75 5 OF 10 Watt solarset

Als de HS75 met zonnepaneel het hele jaar door gebruikt wordt is het aan te bevelen om een groter zonnepaneel te gebruiken.

In de wintermaanden is het dermate donker dat een 5 Watt zonnepaneel onvoldoende capaciteit heeft om de accu geladen te houden.

Als tussentijds opladen met de adapter niet gewenst is, dan is de HS75 met een 10 Watt zonnepaneel aan te bevelen.

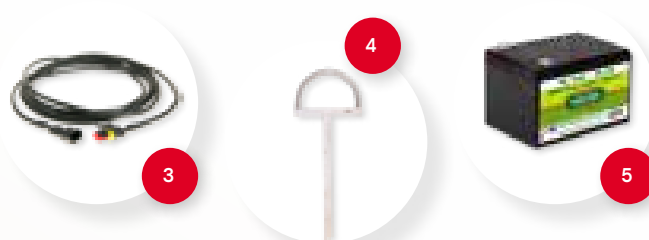

5 YEARS/JAHRE
WARRANT/GARANTIE

12 VOLT DC

mA

VOLTS

VOLTS

JOULE

JOULE

CEE KM

KM

KM

HA

HS75

12 - 24

40

8.200

2.500

0,75

0,15-0,5

25

1,2

0,6

3

Foto	Art. nr.	Omschrijving	VE	€ prijs/VE
1	160-81310	Solarset KOLTEC HS75 + 10 Watt zonnepaneel	1	499,95
2	160-81305	Solarset KOLTEC HS75 + 5 Watt zonnepaneel	1	449,95
3	162-85508	Verlengkabel voor zonnepanelen 5 mtr, incl. connectoren	1	24,95
	162-85509	Verlengkabel voor zonnepanelen 10 mtr, incl. connectoren	1	29,95
4	162-80197	Aardpen, 75 cm voor mobiele toepassingen	1	36,95
5	163-45530	AGM accu, 12 Volt - 12 Ah verv. accu voor HS75 en MS-serie, 3,8 Kg	1	39,95

VE=Verpakkingseenheid. Prijs incl. BTW

KOLTEC houdt zich het recht voor te allen tijde producten en prijzen te mogen wijzigen.

1



Aanbevolen paaldikte: min.10 cm

2



MPSET POWERGARDXP 20W

3



MPSET POWERGARD 10W

4

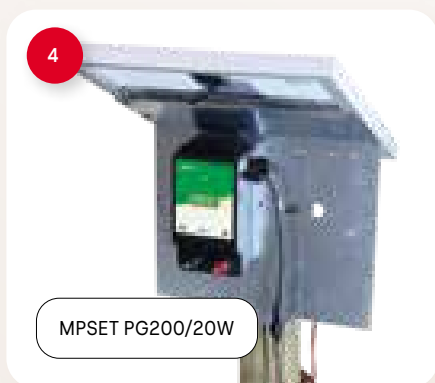

MPSET PG200/20W

5

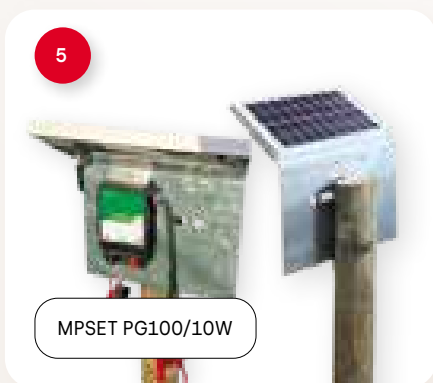

MPSET PG100/10W

6



MPSET PG50/10W

Foto	Art. nr.	Omschrijving	VE	€ prijs/VE
1	162-60012	Zonnepaneel / apparaat montageplaat	1	74,95
2	160-81087-MPset	Montageplaatset met Powergard XP en 20W zonnepaneel	1	624,95
3	160-81037-MPset	Montageplaatset met Powergard en 10W zonnepaneel	1	504,85
4	160-81067-MPset	Montageplaatset met PG200 en 20W zonnepaneel	1	474,85
5	160-81065-MPset	Montageplaatset met PG100 en 10W zonnepaneel	1	434,85
6	160-81081-MPset	Montageplaatset met PG50 en 10W zonnepaneel	1	374,85

VE=Verpakkingseenheid. Prijs incl. BTW

Plaatsingskast

Een degelijke draagkast voor de plaatsing van een Powergard XP, Powergard of PG-apparaat met een autoaccu. Gemakkelijk te dragen doordat de kast is voorzien van twee draaghandvatten. De kast is zeer corrosie bestendig omdat het gemaakt is van Sendzimir plaatmateriaal.

Met de apart verkrijgbare montageplaat is het erg gemakkelijk om op de kast nog een zonnepaneel te monteren. Hierdoor heeft u in een handomdraai een complete solar unit gemaakt die eenvoudig te transporteren is. De kast biedt voldoende mogelijkheden om het met een ketting vast te leggen aan een paal om diefstal te voorkomen.

1

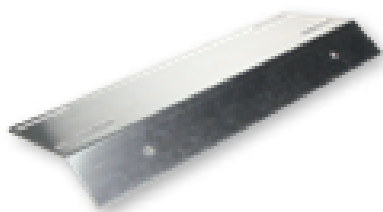
2

3

DKSET POWERGARDXP 20W

4

DKSET POWERGARD 10

5

DKSET PG200/20W

6

DKSET PG100/10W

7

DKSET PG50/10W

Foto	Art. nr.	Omschrijving	VE	€ prijs/VE
1	162-60015	Plaatsing set, accudraagkast met ruimte voor Powergard of PG	1	149,95
2	162-60019	Zonnepaneel beugel voor plaatsingsset	1	19,95
3	160-81087-DKset	Draagkastset met Powergard XP en 20W zonnepaneel	1	719,80
4	160-81037-DKset	Draagkastset met Powergard en 10W zonnepaneel	1	599,80
5	160-81067-DKset	Draagkastset met PG200 en 20W zonnepaneel	1	569,80
6	160-81065-DKset	Draagkastset met PG100 en 10W zonnepaneel	1	549,80
7	160-81081-DKset	Draagkastset met PG50 en 10W zonnepaneel	1	469,80

VE=Verpakkingseenheid. Prijs incl. BTW

KOLTEC houdt zich het recht voor te allen tijde producten en prijzen te mogen wijzigen.



1



1. S3500

Zet tot 30 km afrastering onder spanning 3.5J maximum impuls energie (4.6 J laad energie)

- + Benodigd weinig zonlicht om al te functioneren
- + Geïntegreerde zonnepaneel en 12 V - 24 Ah accu
- + Montage op houten of ijzeren palen
- + Plug-and-play ontwerp
- + Duurzame verpakking
- + Accu indicatie
- + Volledig, half, dag, of nacht vermogenstand
- + 5+2 jaar garantie
- + Zonnepaneel: 39 W
- + Accu beschermer

2



2. S2000

Zet tot 20 km afrastering onder spanning 2,0J maximum impuls energie (2,6 J laad energie)

- + Benodigd weinig zonlicht om al te functioneren
- + Geïntegreerde zonnepaneel en 12 V - 14 Ah accu
- + Montage op houten of ijzeren palen
- + Plug-and-play ontwerp
- + Duurzame verpakking
- + Accu indicatie
- + Volledig, half, dag, of nacht vermogenstand
- + 5+2 jaar garantie
- + Zonnepaneel: 28 W
- + Accu beschermer

3



3. S1000

Zet tot 10 km afrastering onder spanning 1.0 J maximum impuls energie (1.30 J laad energie)

- + Benodigd weinig zonlicht om al te functioneren
- + Indicatie led (pulse)
- + Accu beschermer
- + Degelijke behuizing
- + Hoge uitgangsspanning
- + Montage opties op houten of ijzeren palen
- + Aan/uit schakelaar
- + 5+2 jaar garantie
- + Geïntegreerde 9,6 W zonnepaneel en 12 V - 7 Ah accu

4



4. S500

Zet tot 5 km afrastering onder spanning 0.50 J maximum impuls energie (0.65 J laad energie)

- + Benodigd weinig zonlicht om al te functioneren
- + Indicatie led (pulse)
- + Accu beschermer
- + Degelijke behuizing
- + Hoge uitgangsspanning
- + Montage opties op houten of ijzeren palen
- + Aan/uit schakelaar
- + 5+2 jaar garantie
- + Geïntegreerde 9,6 W zonnepaneel en 12 V - 7 Ah accu



5. S150

Zet tot 5 km afrastering onder spanning 0.15 J maximum impuls energie (0.21 J laad energie)

- + 5+2 jaar garantie
- + Geïntegreerde 3 W zonnepaneel en 6 V – 4 Ah accu



6. S80

Zet tot 1 km afrastering onder spanning 0.08 J maximum impuls energie (0.11 J laad energie)

- + 5+2 jaar garantie
- + Geïntegreerde 3 W zonnepaneel en 6 V – 4 Ah accu



7



8



9



10



11

Accu's voor Speedrite zonnepaneel apparaten

AGM onderhoudsvrije gel accu's.

12V: 7.0Ah / 6V 4.0Ah

12V past in de S1000 en S500 zonnepaneelapparaten

6V past in de S150 en S80 zonnepaneelapparaten

Aansluitkabelset

Deze kabels dienen om de uitgangsklemmen van het schrikdraad-apparaat aan te sluiten op respectievelijk de stroomvoerende afrasteringsdraad (ROOD) en de aardingsstaaf of -draad (GROEN). Ze hebben M8-ringklemmen aan één uiteinde en roestvrijstalen afrasterings-/batterijkabelklemmen aan het andere uiteinde.

YEARS/JAHRE WARRANT/GARANTIE	12 VOLT DC	mA	VOLTS	VOLTS	JOULE	JOULE	CEE KM	KM	KM	HA
S3500	12	290	10.000	4.500	4,6	3,5	30	15	5	20
S2000	12	170	10.000	4.500	2,6	2,0	20	10	3	12
S1000	12	90	9.600	5.600	1,3	1,5	10	5	1,5	6
S500	12	50	9.800	4.500	0,65	0,5	5	2,5	1	3
S150	6	30	9.300	2.600	0,21	0,15	2	1	-	1,2
S80	6	16	7.300	2.100	0,11	0,08	1	0,5	-	0,5

Foto	Art. nr.	Omschrijving	VE	€ prijs/VE
1	880 0004-847	Speedrite S3500 solarapparaat 3,5J/4,6J	1	999,95
2	880 0004-843	Speedrite S2000 solarapparaat 2,0J/2,6J	1	779,95
3	880 0002-626	Speedrite S1000 solarapparaat 1,0J/1,3J	1	625,00
4	880 0002-623	Speedrite S500 solarapparaat 0,5J/0,65J	1	499,95
5	880 0002-604	Speedrite S150 solarapparaat 0,15J/0,21J	1	299,95
6	880 0002-607	Speedrite S80 solarapparaat 0,08J/0,11J	1	199,95
7	163-45537	AGM accu, 12 Volt – 7 Ah	1	39,95
8	163-45529	AGM accu, 6 Volt – 4 Ah	1	29,95
9	162-60020	Ophangbeugel MS-serie	1	25,95
10	880 0001-034	SR Afrasteringsaansluitset met krokodillenbek klem	1	29,95
11	162-60026	Opstelpaal solar	1	24,95

VE=Verpakkingseenheid. Prijs incl. BTW

KOLTEC houdt zich het recht voor te allen tijde producten en prijzen te mogen wijzigen.

1-3. Tractie accu

De tractie accu wordt ook wel deep-cycle accu of licht accu genoemd. De accu is gemaakt om langdurig stroom te leveren. Een tractie accu kan tot wel 80% ontladen worden zonder dat er een beschadiging optreedt.

Hoe vaak een accu kan worden opgeladen en ontladen noemen we het "cyclisch vermogen" van een accu. Dit is bij een tractie accu ca. 4 keer hoger dan bij een start accu. Een accu is leeg als het in bedrijf (Belast) niet meer dan 80% (9,6 Volt) van het opgegeven voltage (12 Volt) kan leveren.

Temperatuur

De capaciteit van een accu neemt af onder invloed van temperatuur. Bij -10 C is dit 25% lager en is er ook een hogere laadspanning nodig om de accu nog optimaal geladen te krijgen.

4-5. Start-accu

Een start-accu is bedoeld om een auto of tractor te starten. De accu is gemaakt om kort een hoog Amperage(stroom) te leveren. Dit soort accu's is minder geschikt voor een langdurige constante stroomlevering, de accu zal dan te ver ontladen. Door sterke diepontlading gaat de capaciteit als gevolg van sulfatering sterk achteruit. Als dit gebeurt is de accu vrij snel kapot! **KOLTEC** heeft om deze reden alle accu-apparaten van een diepontladingsbescherming voorzien. Aanbevolen wordt om een start-accu niet meer dan 20% te ontladen.

6. Soneil acculader

7. Ctek acculader

de CTEK acculader is klein, maar wel uitermate efficiënt. Het laadt tot 5,0 Ampère per uur. In te stellen voor kleine lood-gel accu's, maar ook voor zware startaccu's. Re-conditioneren is een optie om te diep ontladen accu's nog enigszins weer te laten functioneren.

8. Accuklemmen



Foto	Art. nr.	Omschrijving	VE	€ prijs/VE
1	163-45530	AGM accu, 12 Volt - 12 Ah verv. accu voor HS75 en MS-serie, 3,8 Kg	1	39,95
2	163-45531	AGM accu, 12 Volt - 50 Ah, 197*165*170 mm/20 kg	1	199,95
3	163-45547	Accu, dubbelpool, 12 Volt-110 Ah, 330*172*238 mm / 25,4 Kg	1	269,95
4	163-45539	Accu 12 Volt - 44 Ah onderhoudsvrij, 210*175*190 mm/11,9 kg	1	109,95
5	163-45540	Accu 12 Volt - 74 Ah onderhoudsvrij, 278*175*190 mm/16,9 kg	1	159,95
6	162-85530	Acculader, 4,0 Amp.	1	74,95
7	162-85520	Acculader CTEK MXS 5.0, maximaal 5.0 A laadstroom	1	129,95
8	135-45051	Krokodillenbek klem voor accu's, rood	1	3,25
	135-45052	Krokodillenbek klem voor accu's, zwart	1	3,25
	135-45053	Krokodillenbek klem voor accu's, groen	1	3,25

VE=Verpakkingseenheid. Prijs incl. BTW

12 Volt Accuapparaat
(zie ook pag. 28-30)

Creëer bedrijfszekerheid met een
zonnepaneel! (zie ook pag 38)

Aanbevolen accu
(zie ook pag 36)

Indicatie looptijd
In de Winter +/- 25%



€

 Powergard XP	+ 20 watt		Onbeperkt	Onbeperkt	719,80	
	+ 20 watt		Onbeperkt	Onbeperkt	549,90	
	Aanbevolen accu		12V - 74 Ah	18 dagen	14 dagen	509,95
			12V - 110 Ah	27 dagen	20 dagen	619,90
 Powergard	+ 10 watt		Onbeperkt	Onbeperkt	599,80	
	+ 10 watt		Onbeperkt	Onbeperkt	429,90	
	Aanbevolen accu		12V - 74 Ah	32 dagen	24 dagen	409,90
			12V - 110 Ah	45 dagen	34 dagen	519,90
 PG 200	+ 20 watt		Onbeperkt	Onbeperkt	569,80	
	+ 20 watt		Onbeperkt	Onbeperkt	399,90	
	Aanbevolen accu		12V - 74 Ah	17 dagen	13 dagen	359,90
			12V - 110 Ah	25 dagen	19 dagen	469,90
 PG 100	+ 10 watt		Onbeperkt	Onbeperkt	529,80	
	+ 10 watt		Onbeperkt	Onbeperkt	359,90	
	Aanbevolen accu		12V - 74 Ah	25 dagen	19 dagen	339,90
			12V - 110 Ah	38 dagen	29 dagen	449,90
 PG 50	+ 10 watt		Onbeperkt	Onbeperkt	469,80	
	+ 10 watt		Onbeperkt	Onbeperkt	299,90	
	Aanbevolen accu		12V - 74 Ah	60 dagen	45 dagen	279,90
			12V - 110 Ah	36 dagen	27 dagen	389,90

Zonne-energie als voedingsbron voor uw afrastering.

Er zijn diverse redenen waarom u een accu- of batterijapparaat zou willen combineren met een zonnepaneel.

- Het perceel bevindt zich ver van huis.
- Er is geen netstroom in de buurt.
- U hebt niet de mogelijkheid om regelmatig uw installatie te controleren.
- U hebt niet de mogelijkheid om regelmatig de accu te verwisselen om deze thuis weer op te laden.

Een accuapparaat, gecombineerd met een zonnepaneel, kan gedurende het hele seizoen onderhoudsvrij haar werk doen zonder dat u er naar om hoeft te kijken.

Ook in Noord-Europa levert de zon genoeg energie / licht om de accu overdag voldoende bij te kunnen laden.

De accu levert daardoor continue voldoende stroom om uw afrastering dag en nacht onder spanning te houden.

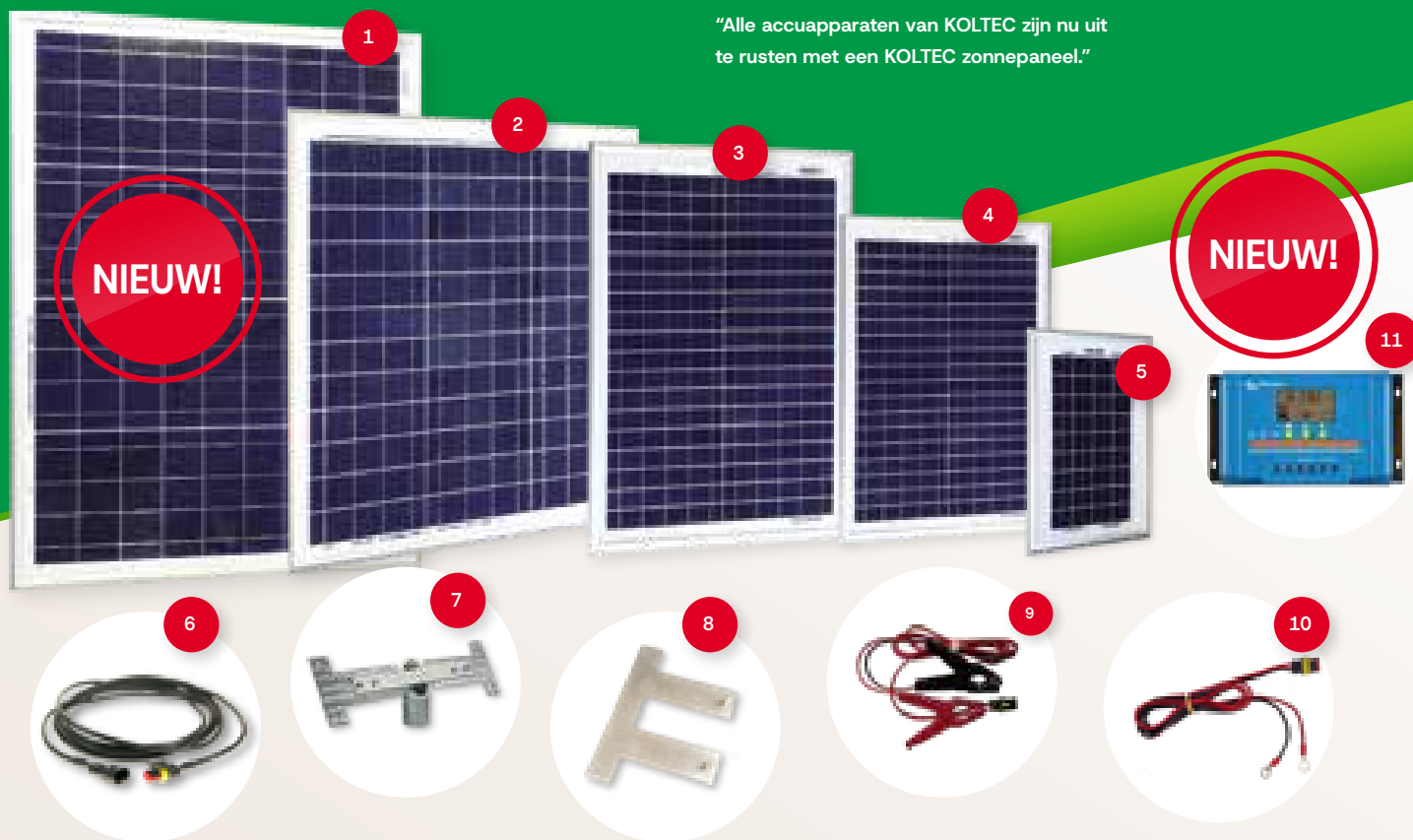

“Alle accuapparaten van KOLTEC zijn nu uit te rusten met een KOLTEC zonnepaneel.”

Foto	Art. nr.	Omschrijving	VE	€ prijs/VE
1	162-85503	Zonnepaneel 370 Watt incl. Victron laadunit, 196*99 cm	1	449,95
	162-85504	Zonnepaneel 200 Watt incl. Victron laadunit, 156,5*70,5 cm	1	369,95
	162-85505	Zonnepaneel 100 Watt incl. Victron laadunit, 68*84 cm	1	299,95
2	162-85506	Zonnepaneel 60 Watt incl. KOLTEC laadunit, 67*54 cm	1	249,95
3	162-85515	Zonnepaneel 20 Watt incl. laadunit voor Powergard XP, 48 * 37 cm 2,6 kg	1	199,95
4	162-85516	Zonnepaneel 10 Watt incl. laadunit voor Powergard, 35 * 24 cm 1,9 kg	1	179,95
	162-85518	Zonnepaneel 10 Watt zonder laadunit, speciaal voor de HS75, 35 * 24 cm 1,9 kg	1	99,95
5	162-85517	Zonnepaneel 5 Watt voor batterijapparaten en de HS75, 32 * 20,5 cm 1,0 kg	1	84,95
6	162-85508	Verlengkabel voor zonnepanelen 5 mtr, incl. connectoren	1	24,95
	162-85509	Verlengkabel voor zonnepanelen 10 mtr, incl. connectoren	1	29,95
7	162-60005	Montageframe voor 5, 10 en 20 Watt zonnepanelen	1	39,95
8	162-60013	Dubbele T-montagebeugel voor 60W zonnepanelen	2	29,95
9	152-80003	ZP/Accu kabel, verv. +SS-Con PG en Powergardserie en zonnepanelen.	1	20,95
10	152-80007	ZP/Accu kabel, verv. +M8 ogen PG, Powergardserie en zonnepanelen.	1	20,95
11	162-85522	Victron duo laadunit grote zonnepanelen	1	79,95

2. Opstelset voor grote zonnepanelen (geen foto)

Geschikt voor de opstelling van grote zonnepanelen van 370 Watt op een platte ondergrond

3. Montageframe

los frame waarop de 5, 10 en 20 Watt panelen gemonteerd kunnen worden. Deze beugel past op de opstelpaal en montagebeugel.

4. Opstelpaal

speciale paal voor een stabiele opstelling van een accuapparaat in combinatie met een accu en/of zonnepaneel.

5. Aluminiumpaal

zonnepanelen komen soms beter tot hun recht als ze wat hoger geplaatst worden. Dit is tevens een beperkte vorm van diefstalpreventie. De basispaal is 2 meter hoog en voorzien van klemmen die op een muur of stevige paal te monteren zijn. Het montageframe van KOLTEC past hier op. De uitbreidingsset bestaat uit 1 meter met verbindingstukken. De maximale totale hoogte die geadviseerd wordt is 3 mtr.

6. Montagebeugel

Speciale beugel waarmee zonnepanelen aan een paal of muur bevestigd kunnen worden.

7. Zonnepaneelbeugel

Beugel / plaat om zonnepaneel op plaatsingsset te monteren

8. Plaatsingsset

Handige draag/plaatsings kast voor accu's, met ruimte in de kast voor de montage van de Powergard XP, Powergard en de PG-serie.

9. Diefstal preventie kast

De diefstal preventie kast is gemaakt om door het schrikdraad-apparaat in de kast onder spanning gezet te worden. De kast wordt gemonteerd op een 120 cm lange T-ijzer die tevens als aarding dient. De kast wordt van binnenuit met een zware M10 bout op deze aardpen vastgezet. De afsluiting kan door middel van een hangslot. (Niet meegeleverd) In de bodem is een gat voorzien waardoor een HS-kabel naar de afrastering geleid kan worden. Afmetingen van de kast zijn B:50*L:50*H:30 cm. In de kast is ruimte voor een accu met de max. afmetingen van B:25*H:28*L:48 cm

2. Montageset

deze set van twee beugels is geschikt om de grote 30, 45 & 60 Watt panelen aan een muur of op een dak te monteren.



Foto	Art. nr.	Omschrijving	VE	€ prijs/VE
1	162-85502	Opstelframe grote zonnepanelen 370 W ZP	1	75,00
2	162-85511	Montageset, voor 30, 45 & 60 Watt zonnepanelen	1	69,95
3	162-60005	Montageframe voor 5, 10 en 20 Watt zonnepanelen	1	39,95
4	162-60003	Opstelpaal voor Powergard en Powergard XP	1	49,95
5	162-60017	Paal voor zonnepanelen, 2 mtr incl. montage delen	1	109,95
	162-60018	Uitbreidingsset van 1 mtr voor zonnepaneelpaal	1	69,95
6	162-60006	Montagebeugel, muurbeugel voor 5, 10 & 20 Watt zonnepanelen	1	25,95
7	162-60019	Zonnepaneel beugel voor plaatsingsset	1	19,95
8	162-60015	Plaatsing set, accudraagkast met ruimte voor Powergard of PG	1	149,95
9	162-60016	Kast voor diefstal preventie, elektrificeerbaar	1	399,95

INCLUSIEF!

Onderstaande KOLTEC batterijapparaten worden geleverd inclusief een hoogwaardige aansluitset, waarschuwbordje en opstelstang



ON/OFF



OPTION



HIGH/LOW AUTOMATIC

1

GRATIS
TESTER
T.W.V. € 20,95



1 EC25

Dit topmodel uit de reeks is voorzien van een dag-nacht automaat. Hiermee wordt een hoge energie besparing gerealiseerd, waardoor u langer met uw batterij doet. Het is geschikt voor alle diersoorten en typen afrasteringen.

Geschikt voor alle 9 en 12 Volt batterijen. Tevens te voeden met 12 Volt accu's.

Werkt ook op het lichtnet door middel van een netstroomadapter van 9 of 12 Volt gelijkstroom.

Met een topspanning van 9.900 Volt, een belaste spanning bij 500 Ohm van 2.500 Volt en een laadenergie van 0,35 Joule is dit een sterk batterijapparaat.

Toch is het verbruik niet meer dan 35mA.

2 EC20

De EC20 is een allround apparaat dat afgeleid is van de EC25. Geschikt voor alle 9 & 12 Volt batterijen. Tevens te voeden met 12 Volt accu's. Met een topspanning van 9.900 Volt, een belaste spanning van 2.300 Volt en een laadenergie van 0,30 Joule is dit een sterk batterijapparaat. Het verbruik is ca. 30 mA.

2

GRATIS
TESTER
T.W.V. € 20,95



ON/OFF



HIGH/LOW

3 ST

Een van 's werelds meest verkochte schrikdraadapparaten met een topspanning van 6.000 Volt en een laadenergie van 0,1 Joule. Het mechanische hart garandeert een betrouwbare en bewezen lange levensduur. De ST is geschikt voor korte afrasteringen tot ca. 500 mtr zonder begroeiing. Stroomverbruik ca. 15 mA.

*Batterijadvies: 6 Volt – 540 Wh (100 Ah) Alkaline
PAS OP!: Niet geschikt voor 7,5 Volt Alkaline batterijen!
Maximale looptijd 236 dagen!!*

3

4



ON/OFF

Foto	Art. nr.	Omschrijving	VE	€ prijs/VE
1	160-81025	Batterijapparaat KOLTEC EC25, incl. 8 trapstester	1	279,95
2	160-81023	Batterijapparaat KOLTEC EC20, incl. 8 trapstester	1	229,95
3	160-81000	Batterijapparaat KOLTEC ST / Paddenstoel met mechanisch hart	1	234,95
4	153-60502	Onderbak voor de ST / Paddenstoel	1	29,95

1 HB25

De HB25 is door de compactheid zeer geschikt voor mobiele toepassingen en voor korte afrasteringen. Door de compacte afmetingen passen er alleen kleine typen batterijen in, zoals alle kleine 9 Volt of 12 Volt batterijen.

Met een topspanning van 9.900 Volt, een belaste spanning bij 500 Ohm van 2.300 Volt, heeft het een laadenergie van 0,30 Joule. Het energieverbruik is ca. 30 mA.



GRATIS TESTER
T.W.V. € 20,95



GRATIS TESTER
T.W.V. € 20,95

2 HB15

De HB15 is door de compactheid zeer geschikt voor mobiele toepassingen en voor korte afrasteringen. Door de compacte afmetingen passen er alleen kleine typen batterijen in, zoals alle kleine 9 Volt of 12 Volt batterijen.

Met een topspanning van 9.200 Volt, een belaste spanning bij 500 Ohm van 2.000 Volt, heeft het een laadenergie van 0,20 Joule. Het energieverbruik is ca. 20 mA.

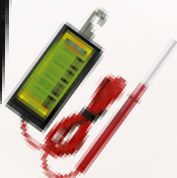

3 HB10

De HB10 is het instapmodel van deze reeks apparaten. Door de compactheid zeer geschikt voor mobiele toepassingen en voor korte afrasteringen. Dit instapmodel batterijapparaat wordt geleverd zonder aansluitset en opstelstang. Door de compacte afmetingen passen er alleen kleine typen batterijen in, zoals alle kleine 9 Volt of 12 Volt batterijen. Met een topspanning van 8.700 Volt, een belaste spanning van 1.700 Volt en een laadenergie van 0,15 Joule is dit een goed en veelzijdig batterijapparaat. Het verbruik is ca. 15 mA.



YEARS/JAHR
WARRANT/GARANTIE

12 VOLT DC

mA

VOLTS

VOLTS

JOULE

JOULE

CEE KM

KM

KM

HA

EC25	9 - 12	35	9.900	2.500	0,35	0,30	18	0,8	0,2	3
EC20	9 - 12	30	9.900	2.300	0,30	0,25	13	0,6	0,2	2
ST	6	15	7.000	500	0,15	0,10	4	0,3	-	0,5
HB25	9 - 12	30	9.900	2.300	0,30	0,25	13	0,6	0,2	2
HB15	9 - 12	20	9.200	2.000	0,20	0,15	8	0,4	-	1
HB10	9 - 12	15	8.700	1.700	0,15	0,10	6	0,3	-	0,5

Foto	Art. nr.	Omschrijving	VE	€ prijs/VE
1	160-81040	Batterijapparaat KOLTEC HB25, incl. 8 trapstester	1	199,95
2	160-81010	Batterijapparaat KOLTEC HB15, incl. 8 trapstester	1	149,95
3	160-81006	Batterijapparaat KOLTEC HB10	1	99,95

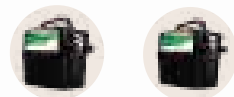

Art.Nr	Type	Prijs Incl. BTW	Spanning Volt	Energie Wh	Capaciteit Ah	Gewicht	Vorm	Verbruik in mA >	
								15	20
163-45505	Alkaline	23,95	9,0	380	55	1,35	Klein	117	87
163-45522	Alkaline	31,95	9,0	570	75	1,82	Klein	176	132
163-45515	Alkaline	29,95	9,0	540	65	1,75	Klein	166	125
163-45524	Alkaline	41,95	9,0	900	120	2,27	Klein	278	208
163-45534	Alkaline	51,95	9,0	1250	160	2,67	Klein	385	289
163-45527	Alkaline	49,95	9,0	1400	175	3,20	Groot	432	x
163-45532	Alkaline	64,95	9,0	1700	200	4,26	Groot	x	x
163-45525	Alkaline	40,95	12,0	690	60	2,32	Klein	160	119
163-45533	Alkaline	59,95	12,0	1380	120	4,45	Groot	x	x
163-45501	Alkaline	34,95	6,0	510	100	1,70	Rond	x	x
Aansluiting op 12 volt autoaccu:								Nee	Ja
Bij gebruik van een autoaccu zijn de volgende art.nr's beschikbaar:									

Voor de energievoorziening van schrikdraadapparaten wordt gebruik gemaakt van stroom uit het net, accu, zonnepaneel of batterij.

Als er geen netstroom aanwezig is, dan is een batterij- of accuvoeding het meest voor de hand liggend, vanwege de lage aanschafwaarde en omdat het gemakkelijk te transporteren is. Er zijn voor de batterijvoeding twee soorten batterijen in omloop, namelijk zink-kool, ook wel lucht-zuurstof batterijen genoemd en alkaline batterijen. Beide hebben zuurstof uit de lucht nodig om de chemische reactie op gang te houden die zorgt voor de energie voorziening.

Verschil tussen zink-kool en alkaline batterijen

Beide typen zijn vrij van kwik of cadmium en daarom milieuvriendelijk, mits ze na gebruik wel ingeleverd worden bij erkende afval inzamelpunten. Batterijen mogen niet met het huis- of bedrijfsafval meegegeven worden.

Voordeel alkaline batterijen

Alkaline batterijen hebben vier grote voordelen ten opzichte van zink-kool batterijen.

- Het belangrijkste voordeel is het spanningsverloop tijdens het gebruik. Door de constante spanningsafgifte zal het schrikdraadapparaat ook een constante uitgangsspanning houden.

- Het elektrolyet van alkaline batterijen bevat minder water, waardoor deze batterijen beter functioneren bij een lagere omgevingstemperatuur.
- De polen in de alkaline batterij zijn veel efficiënter. Je hebt minder materiaal nodig voor dezelfde capaciteit. Alkaline batterijen zijn daarom ook lichter dan zink-kool batterijen. Door het lagere gewicht, wordt er minder afval geproduceerd, zijn de transportkosten lager en zijn de toekomstige afvalverwerkingskosten lager.
- Bij een dalende batterijspanning gaat een schrikdraadapparaat meer stroom opnemen / verbruiken om de energieafgifte gelijk te houden. Bij een lagere batterijspanning neemt ook de interne weerstand van de batterij toe, daardoor neemt de stroomopname nog meer toe om dit te compenseren. Alkaline batterijen hebben door de gelijkblijvende spanning een lagere stroomverbruik tot gevolg ten opzichte van zink-koolbatterijen.

Voordelen alkaline T.O.V. Lucht-zuurstof:

1. Spanning blijft gelijk bij Alkaline.
2. Minder materiaal en dus minder gewicht.
3. Functioneert beter bij lagere temperatuur.
4. Stroomverbruik bij Alkaline is lager.



HB25	EC20	EC25	ST	Andere merken	
30	30	35	15	40	50
WERKINGSDUUR IN DAGEN					
58	58	50	x	43	35
88	88	75	x	65	53
83	83	71	x	62	50
139	139	119	x	104	83
192	192	165	x	145	116
x	216	185	x	162	129
x	262	225	x	197	157
80	80	68	x	60	48
x	160	137	x	120	96
x	x	x	236	x	x
Ja	Ja	Ja	Nee	?	?

Batterij levensduur

Om nog beter aan te geven hoelang u met een batterij kunt doen gebruikt KOLTEC de aanduiding Wh. Dit staat voor Watt uur (hour). Dit is de energie van de batterij. Hoe hoger de Wh, hoe hoger de energie inhoud van de batterij, des te langer werkt uw apparaat op de batterij.

Voorbeeld berekening:

Let op!: Onderstaande berekening gaat alleen op voor Alkaline batterijen!

Verbruik van het apparaat: 30 mA.
 Gemiddelde batterij spanning (Alkaline): 8,5 Volt.
 Energie verbruik van het apparaat:
 $30\text{mA}/1000 * 8,5 = 0,255 \text{ Wh}$

75 Ah Alkaline batterij bevat 570 Wh.
 Levensduur van de batterij in dit apparaat:
 $570 / 0,255 = 2.235 \text{ uur} = 93 \text{ dagen}$.

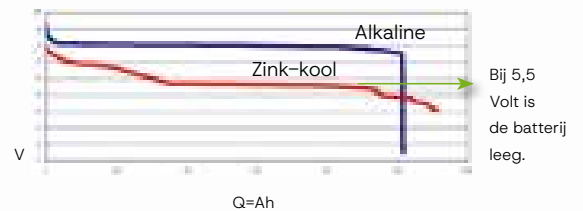

Afmetingen

Vorm	Hoogte in mm	Breedte in mm	Lengte in mm
Rond	180	Ø 180	nvt
Klein	102	102	165
Groot	158	127	189

Batterijen met dezelfde capaciteit (100 Ah):

Type batterij	Gewicht	Energie (Wh)	Energie eff. Wh/Kg
Alkaline	2,3 kg	800	347
Zink-kool	4,4 kg	600	136

TIP

KOLTEC tip

Kies een batterij die bij de gewenste werkingduur past. Hoe hoger de energie inhoud / capaciteit, hoe lager de gebruikskosten per dag.

LET OP!:

Aangroei tegen de draden en losliggende draden op de grond beïnvloeden de levensduur negatief!



KOLTEC houdt zich het recht voor te allen tijde producten en prijzen te mogen wijzigen.



1-2. Opstelframe EC20 / EC25 / st

Handig frame waarin het apparaat opgesloten zit. Het frame functioneert tevens als aardpen. Met dit frame verplaatst u het apparaat eenvoudig van het ene perceel naar het volgende perceel. Op wat hoger gelegen, drogere percelen is het aan te bevelen om naast het frame nog een aardpen te gebruiken voor een optimale werking van de gebruikte apparaten.

3. Opstelpen / opstelvoet

Speciale opstelvoet om een batterijapparaat stevigheid te geven. Gemakkelijk mee te nemen van het ene perceel naar het volgende perceel. Op vochtige grond tevens geschikt om te gebruiken als aardpen. Op wat hoger gelegen, drogere percelen is het aan te bevelen om naast het frame nog een aardpen te gebruiken voor een optimale werking van de gebruikte apparaten.

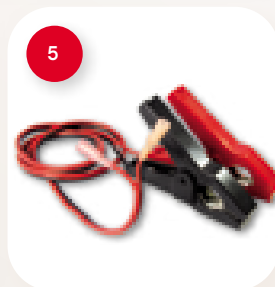

4. Aansluitkabel voor accu's

Kabelset voor het aansluiten van uw batterijapparaat op een auto accu. De kabel is voorzien van elektronica die uw accu beschermt tegen diepontlading, het apparaat en accu beschermt tegen verkeerd aansluiten en waarschuwt als de spanning van de accu te laag dreigt te worden.

5. Accu-aansluitset

Basis kabelset om een 9 – 12 Volt schrikdraadapparaat op een accu aan te sluiten.

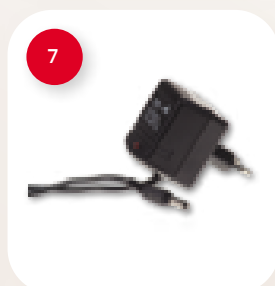

6. Allround aansluitset

Allround aansluitset voor de verbinding van een spanningsgever met de afrastering en de aardpen. Lengte 150 cm.

7. Netstroom adapter

Gelijkstroom adapter om de EC25 en EB15 te voeden via netstroom.



8. Bordje "pas op schrikdraad"

Langs openbare wegen en paden is het verplicht om duidelijk aan te geven dat er schrikdraad is gemonteerd. Deze bordjes dienen iedere 50mtr gemonteerd te worden.

9. Solar kit, 5 watt

Handige set om van uw (12 Volt) batterijapparaat een solarunit te maken. Compleet met 5 Watt zonnepaneel, accu en aansluitkabel.

Foto	Art. nr.	Omschrijving	VE	€ prijs/VE
1	162-85466	Opstelframe EC20/EC25, tevens aarding	1	44,95
2	162-85465	Opstelframe ST, tevens aarding	1	44,95
3	152-70301	Opstelstang voor de EC25, EC20 & HS75	1	15,95
	152-70302	Opstelstang voor de HB15 & EB15	1	15,95
4	162-60000	Aansluitset voor accu, met accubescherming en LED indicatie voor lading	1	49,95
5	152-80017	Aansluitset voor accu's	1	19,95
6	162-85608	Aansluitset allround RVS/INOX met krokodillenklem, rood en zwart, 150 cm draad	1	12,95
7	135-39995	Adapter DC 9 Volt	1	24,95
8	162-39501-4	Waarschuwbordjes "Pas op schrikdraad", verplicht langs openbare weg	1	10,95
9	162-85507	Solar kit 5 Watt voor (12 Volt) batterijapparaten	1	209,95



1. Bliksemafleider

Schrikdraadapparaten zijn gevoelig voor onweer. Met de juiste preventieve maatregelen kan de kans op schade aan het schrikdraadapparaat worden verkleind.

De KOLTEC bliksemafleider biedt de noodzakelijke bescherming door het afvoeren van de overspanning in de lucht naar aarde. Hiermee wordt de kans op een inslag en dus schade aan uw apparaat verkleind.

2. Perceelschakelaar

Speciale opstelvoet om een batterijapparaat stevigheid te geven. Gemakkelijk mee te nemen van het ene perceel naar het volgende perceel. Op vochtige grond tevens geschikt om te gebruiken als aardpen. Op wat hoger gelegen, drogere percelen is het aan te bevelen om naast het frame nog een aardpen te gebruiken voor een optimale werking van de gebruikte apparaten.



Foto	Art. nr.	Omschrijving	VE	€ prijs/VE
1	162-80175-1	Bliksemafleider	1	20,95
2	162-85470	Schakelaar voor het koppelen van percelen, twee uitgangen	1	11,95

Netstroom-apparaten 230V



Batterij-apparaten 9-12V

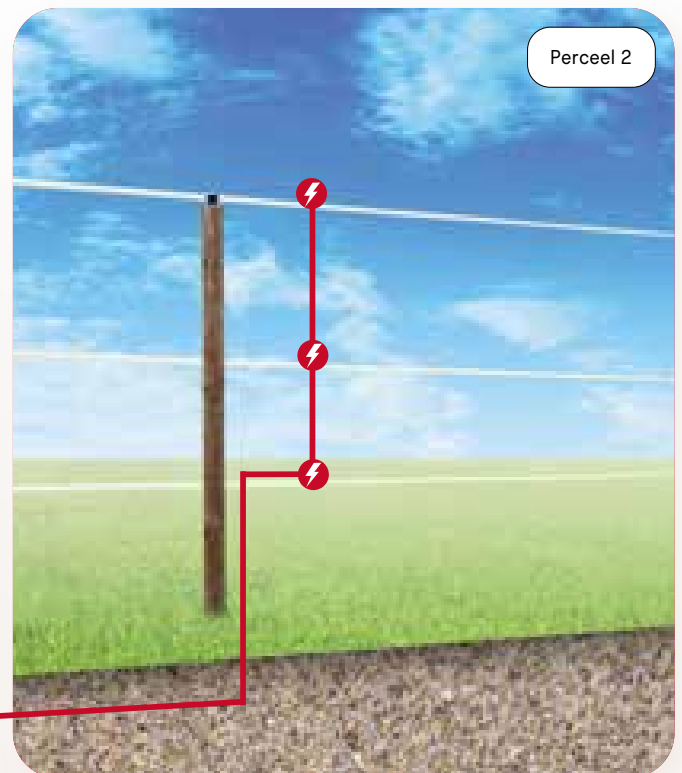
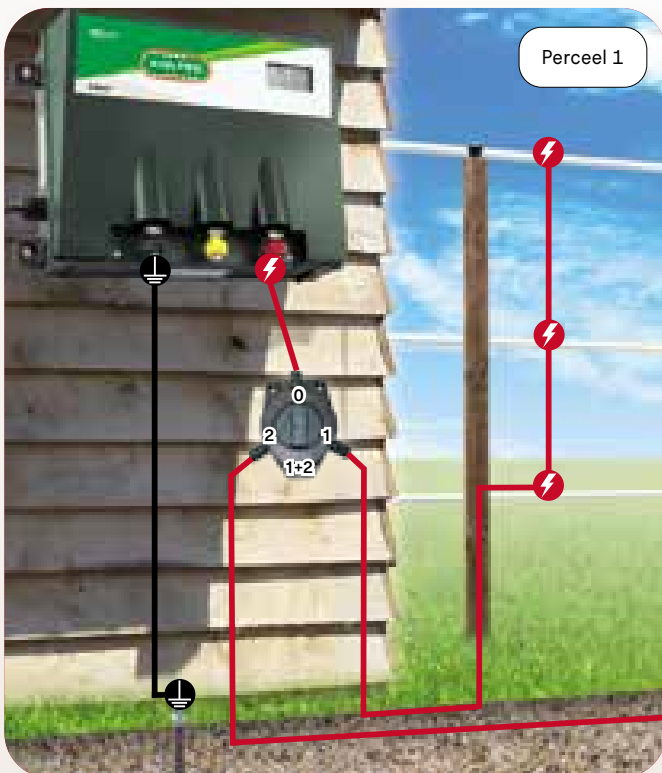
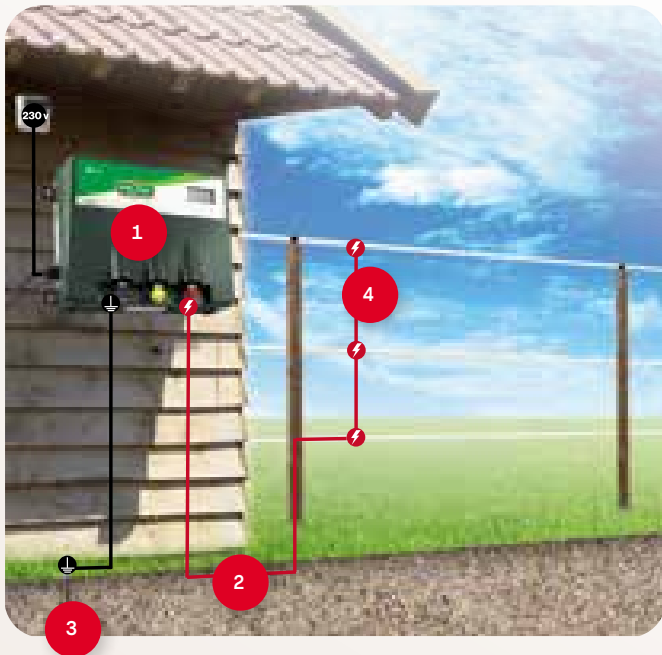
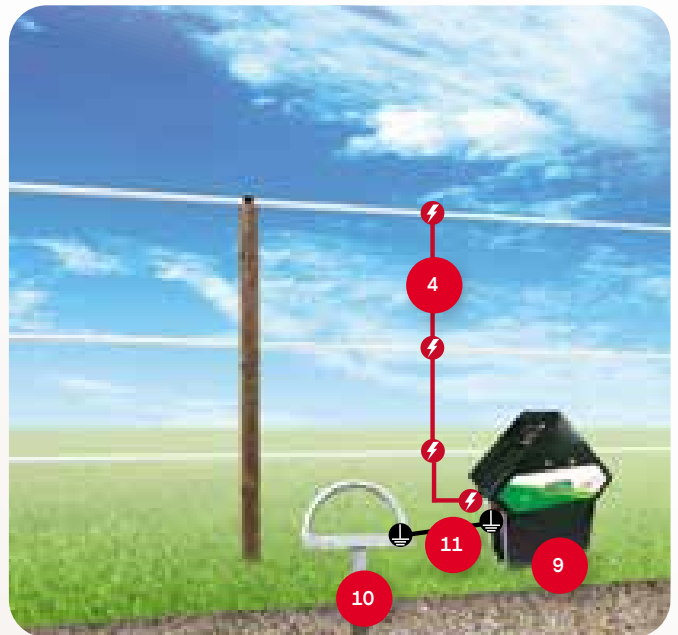

Accu-apparaten 12V

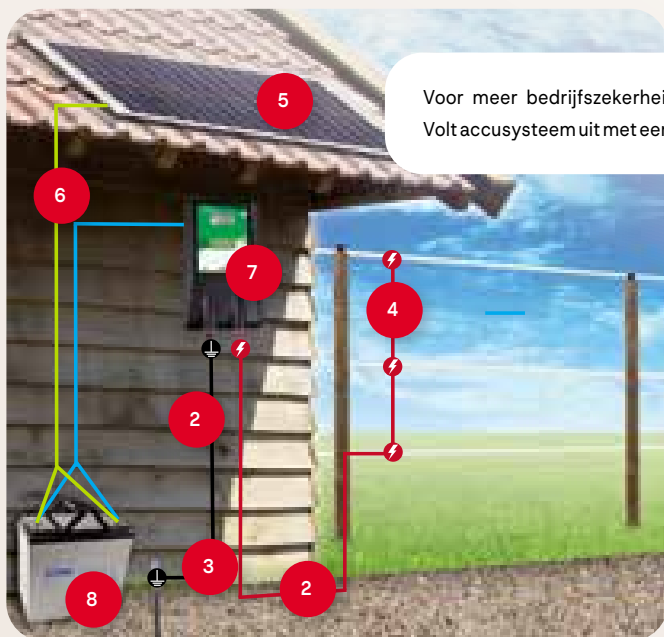

Accu-apparaten 12V

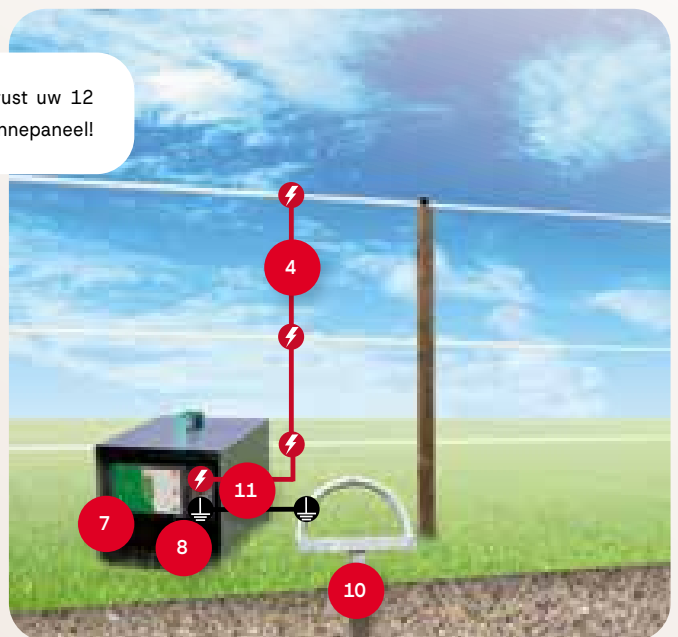

1. NETSTROOMAPPARAAT (Zie vanaf pag. 20)
2. HOOGSPANNINGSKABEL (Zie pag. 47)
3. AARDPEN (Zie pag. 51)
4. DOORVERBINDINGSET (Zie pag. 76)
5. ZONNEPANEEL (Zie pag.38)
6. VERLENGINGSKABEL (Zie pag. 38)
7. ACCUAPPARAAT (Zie pag. 28)
8. ACCU (Zie pag. 36)
9. BATTERIJAPPARAAT (Zie pag. 40)
10. MOBILE AARDPEN (Zie pag. 51)
11. AANSLUITSET (Zie pag. 48)

TIP!

Indien u voor het aansluiten van uw apparaat aan het raster een afstand moet overbruggen van meer dan 25 mtr gebruik dan de hoogspanningskabel met 2.5 mm massieve kern.

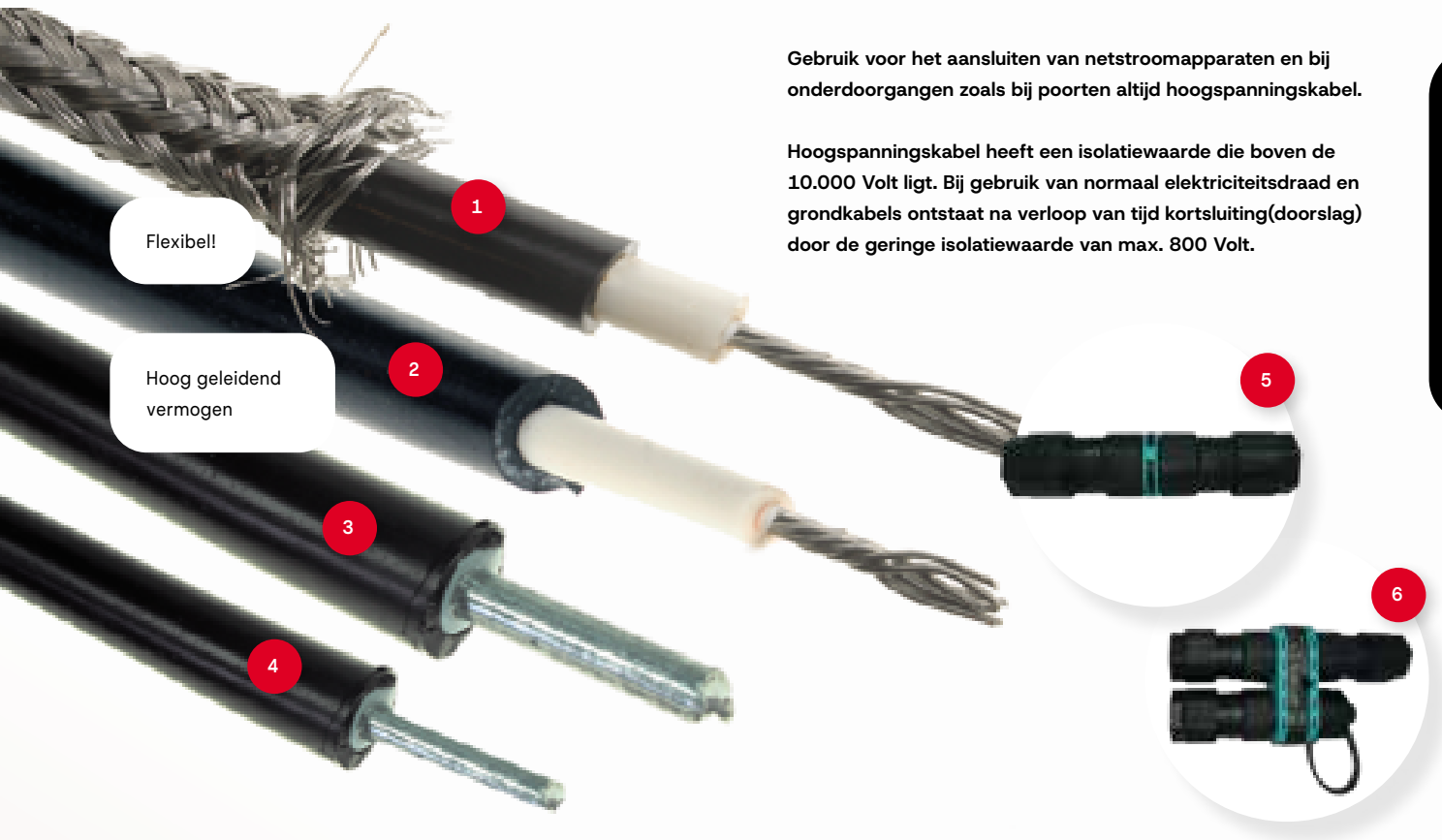

1. Grondkabel

Hoogspanningskabel met RVS/INOX-mantel. Verbindingskabel die in de grond gelegd kan worden en door de RVS/INOX-mantel beschermd wordt tegen mechanische invloeden. De mantel kan tevens dienen als aarding.

2. Hoogspanningskabel

Verbindingskabel voor de aansluiting van spanningsgever aan de afsterfing over grotere afstanden. Verder uitermate geschikt om de aardpennen mee aan te sluiten op het apparaat.

Gebruik voor het aansluiten van netstroomapparaten en bij onderdoorgangen zoals bij poorten altijd hoogspanningskabel.

Hoogspanningskabel heeft een isolatiewaarde die boven de 10.000 Volt ligt. Bij gebruik van normaal elektriciteitsdraad en grondkabels ontstaat na verloop van tijd kortsluiting(doorslag) door de geringe isolatiewaarde van max. 800 Volt.

Geschikt voor ondergrondse verbindingen, hierbij de kabel wel in een PVC-buis leggen. Dubbel geïsoleerd, met flexibele 7-aderige RVS-kern van 2 mm². Isolatiewaarde is ca. 12.000 Volt.

3. Hoogspanningskabel

HS-kabel met een verzinkte, massieve kern van 2,5 mm. Dubbel geïsoleerd met een isolatiewaarde van 12.000 Volt.

4. Hoogspanningskabel

HS-kabel met een verzinkte, massieve kern van 1,6 mm. Dubbel geïsoleerd met een isolatiewaarde van 12.000 Volt

Foto	Art. nr.	Omschrijving	VE	€ prijs/VE
1	162-36124-10	Grondkabel 10 mtr, HS-kabel met RVS/INOX mantel	10	57,50
2	133-36122-05	HS-kabel 5 mtr, flexibele 7-aderige RVS-kern	5	9,95
	133-36122-10	HS-kabel 10 mtr, flexibele 7-aderige RVS-kern	10	19,95
	133-36122-50	HS-kabel 50 mtr, flexibele 7-aderige RVS-kern	50	79,95
	133-36122-500	HS-kabel 500 mtr, flexibele 7-aderige RVS-kern	500	695,00
3	162-36125-20	Hoogspanningskabel met 2,5 mm vaste kern 20 mtr	20	26,95
	162-36125-50	Hoogspanningskabel met 2,5 mm vaste kern 50 mtr	50	64,95
	162-36125-100	Hoogspanningskabel met 2,5 mm vaste kern 100 mtr	100	129,95
4	162-36126-20	Hoogspanningskabel met 1,6 mm vaste kern 20 mtr	20	18,95
	162-36126-50	Hoogspanningskabel met 1,6 mm vaste kern 50 mtr	50	45,95
	162-36126-100	Hoogspanningskabel met 1,6 mm vaste kern 100 mtr	100	84,95
	162-36126-500	Hoogspanningskabel met 1,6 mm vaste kern 500 mtr	500	419,95
5	162-26130	HS verbinder. Voor het verbinden van 2 hoogspanningskabels	1	19,95
6	162-26132	HS verbinder en splitter. Voor het verbinden van 3 hoogspanningskabels	1	54,95

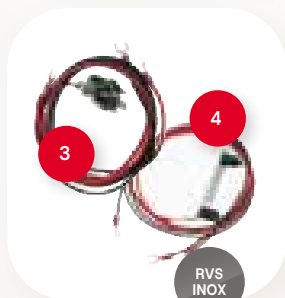
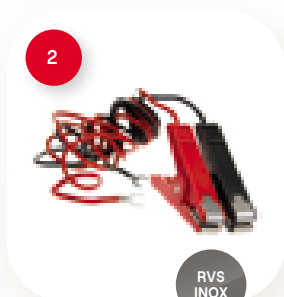
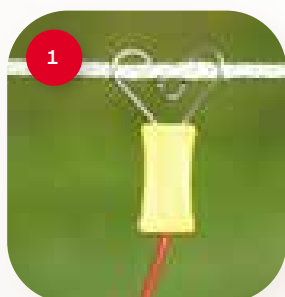

Voor het aansluiten van uw BATTERIJ OF ACCUAPPARAAT kunt u voor een optimale spanningsoverdracht het beste een van de onderstaande aansluitsets gebruiken.

1. Aansluitkabelset

Aansluitset met hartvormige haak

2-4. Aansluitsets

Handige aansluitsets voor de verbinding van een spanningsgever met de afrastering en de aardpen. Lengte 150 cm.

5. Losse krokodillenbekklemmen

2 Rode en 2 zwarte, RVS veer en klemmen.

Voor het verbinden van een NETSTROOM OF ACCU-APPARAAT met de afrastering door middel van hoogspanningskabel, kunt u onderstaande verbinders gebruiken:

6. LINT aansluitset

Losse lintverbindingsplaatjes met aansluitoog voor getwijnde kabel. Massieve kabels kunnen verbonden worden door een oogje te draaien en met de ring onder de vleugelmoer vast te draaien

7. Koordverbinders

Handige, goedgeleide koordverbinders uitgevoerd met vleugelmoeren, voor een eenvoudige montage van hoogspanningskabel aan koord. Per 4 stuks, RVS/INOX.

8 - 11. Draadverbinder

Zeer sterke, zwaar gegalvaniseerde draadverbinders. Doorvoer sleuf voor het draad is 3,5 mm. Ideaal voor doorverbindingen of het verbinden van hoogspanningskabel aan aluminium- of staaldraad. Per 4 stuks.

Foto	Art. nr.	Omschrijving	VE	€ prijs/ /€
1	162-85600	Aansluitkabelset met hartvormige haak, 150 cm	1	10,45
2	162-85608	Aansluitset allround RVS/INOX met krokodillenklem, rood en zwart, 150 cm draad	1	12,95
3	162-85607	Aansluitset RVS/INOX voor koord, lengte 150 cm	1	10,45
	162-85609	Aansluitset RVS/INOX voor draad, 150 cm	1	10,45
4	162-85606	Aansluitset RVS/INOX voor lint, lengte 150 cm	1	10,45
5	162-85610-4	Klemmen, krokodillenbek 2 rode + 2 zwarte, kunststof met RVS/INOX bek en veer	4	10,45
6	162-85612-2	Aansluitset voor lint met hs-kabel, met sluitring en aansluitoog	2	9,95
7	162-39098-4	Verbinders voor koord tot 8 mm, RVS/INOX, met vleugelmoeren	4	9,95
	162-39098-50	Verbinders voor koord tot 8 mm, RVS/INOX, met vleugelmoeren	50	119,95
8	162-39089-4	Verbinders voor ijzer- aluminium- en staaldraad, alu-legering	4	5,95
9	162-85483-4	L-Draadklem, per 4 stuks	4	6,45
10	162-85484-4	O-Draadklem, per 4 stuks	4	6,45
11	162-85485-4	W-Draadklem, per 4 stuks	4	6,45



Het Gripple productassortiment spanners zijn innovatief ontworpen en hoogtechnisch verwerkt met oog op eenvoud.

Door het uitleveren van een beduidend simpeler systeem tegenover traditionele methoden, en het overbodig maken van het handmatige verbinden en knopen van de draad, bekorten we de werk- en montagetijd aanzienlijk.

Gripple systemen zijn zorgvuldig ontwikkeld, wat ervoor zorgt dat we complete oplossingen kunnen aanbieden voor een brede waaier van toepassingen. Een van de vele sterke punten van de gepatenteerde push-fit technologie is de veelzijdigheid; dit maakt het mogelijk om alle vormen van afrasteringen-, ondersteunings-, trellis- en verankerings toepassingen te transformeren in simpele, werkbesparende taken.



- Verbindt en spant in één beweging.
- Bespaart het draaien en knopen van metaaldraad wat de installatietijd drastisch vermindert.
- Ideaal voor gebruik zowel op robuust staaldraad met hoge trekkracht als zacht staaldraad.
- Ontworpen voor een hoog draagvermogen en uitstekende roestweerstand.
- Gemakkelijk opnieuw aan te spannen, jaar in jaar uit.



Foto	Art. nr.	Omschrijving	VE	€ prijs/VE
1	162-39419-4	Gripple Plus Small 1,4 mm - 2,2 mm 4 st	4	5,95
	162-39419-25	Gripple Plus Small 1,4 mm - 2,2 mm 25 st	25	32,95
2	162-39421-4	Gripple Plus Medium 2,0 mm - 3,25 mm 4 st	4	6,25
	162-39421-25	Gripple Plus Medium 2,0 mm - 3,25 mm 25 st	25	36,95
3	162-39423-4	Gripple Plus Large 3,25 mm - 4,2 mm 4 st	4	10,95
	162-39423-25	Gripple Plus Large 3,25 mm - 4,2 mm 25 st	25	62,95
4	162-39415-6	Gripple Prikkeldraad verbinder 6 st	6	14,95
	162-39415-15	Gripple Prikkeldraad verbinder 15 st	15	36,95
5	162-39412	Ontsluitingssleutel voor Gripple verbinders	1	3,75
6	162-39413-25	Twister, draadeindklem, 25 st	25	3,25
	162-39413-100	Twister, draadeindklem, 100 st	100	10,95
7	162-39417-4	T-Clip 1 1,8 mm - 3,25 mm, 4 st	4	5,25
	162-39418-4	T-Clip 2 3,25 mm - 4,2 mm, 4 st	4	10,95
8	162-39424-2	GP-fix 2 st voor 1.8 - 3.2 mm reparatieset	2	8,50
9	162-39410	Standaard spantang, kunststof	1	169,95
10	162-39411	Installateurs spantang, metaal	1	289,95

Belang van aarding

De aarding zorgt ervoor dat als een dier de afrastering aanraakt, het circuit gesloten wordt en de stroom door het dier stroomt. Hierdoor ontstaat het "schrik-effect" dat u graag wilt zien.

Voor een optimale werking van de schrikdraadinstallatie is een goede aarding daarom onontbeerlijk. De aarding moet zodanig zijn dat er een hele lage weerstand aanwezig is, max 100 Ohm. Optimaal is een koperen of verkoperde aardpen met een diameter van ca. 20 mm, die in verbinding staat met het laagste grondwaterpeil. Dit is echter op veel plaatsen niet realiseerbaar.

"Het volledige vermogen van uw apparaat komt pas tot z'n recht bij voldoende aarding."

Om de optimale aarding te benaderen is het daarom aan te bevelen om minimaal twee aardpennen van een meter (artikel 162-80199) parallel en in serie met elkaar te verbinden, met ca. drie meter tussen afstand.

Als u het maximale uit uw apparatuur wilt halen, dan is de aarding van cruciaal belang. Zonder voldoende aarding kan de installatie niet goed werken.

Testen van de aarding

- 1 Meet op uw aardpen de spanning met een voltmeter*. Steek daarvoor op ca. 1 meter van de aardpen de referentie van de voltmeter* in de grond. Deze gemeten spanning mag niet hoger zijn dan 300 Volt.
- 2 Meet vervolgens met de voltmeter* of er, op minimaal 100 meter van de aarding, meer dan 3.000 Volt spanning op uw afrastering staat. Ook hier steekt u de referentie van de voltmeter* in de grond.
- 3 Zorg dat er op dit meetpunt kortsluiting gemaakt wordt, door de spanningsdraad te verbinden met aarde, bijvoorbeeld door er een geleidende (ijzeren/aluminium) paal tegen aan te zetten.
- 4 Meet in deze toestand opnieuw de spanning op uw aarding. Bedraagt deze meer dan 300 Volt, dan is de aarding onvoldoende en moet u meer aardpennen installeren voor het optimaliseren van uw elektrische afrastering.
- 5 Na het aanbrengen van meer aardpennen, voert u de test nogmaals uit.

*= Hoogspannings Voltmeter, zie pagina 120

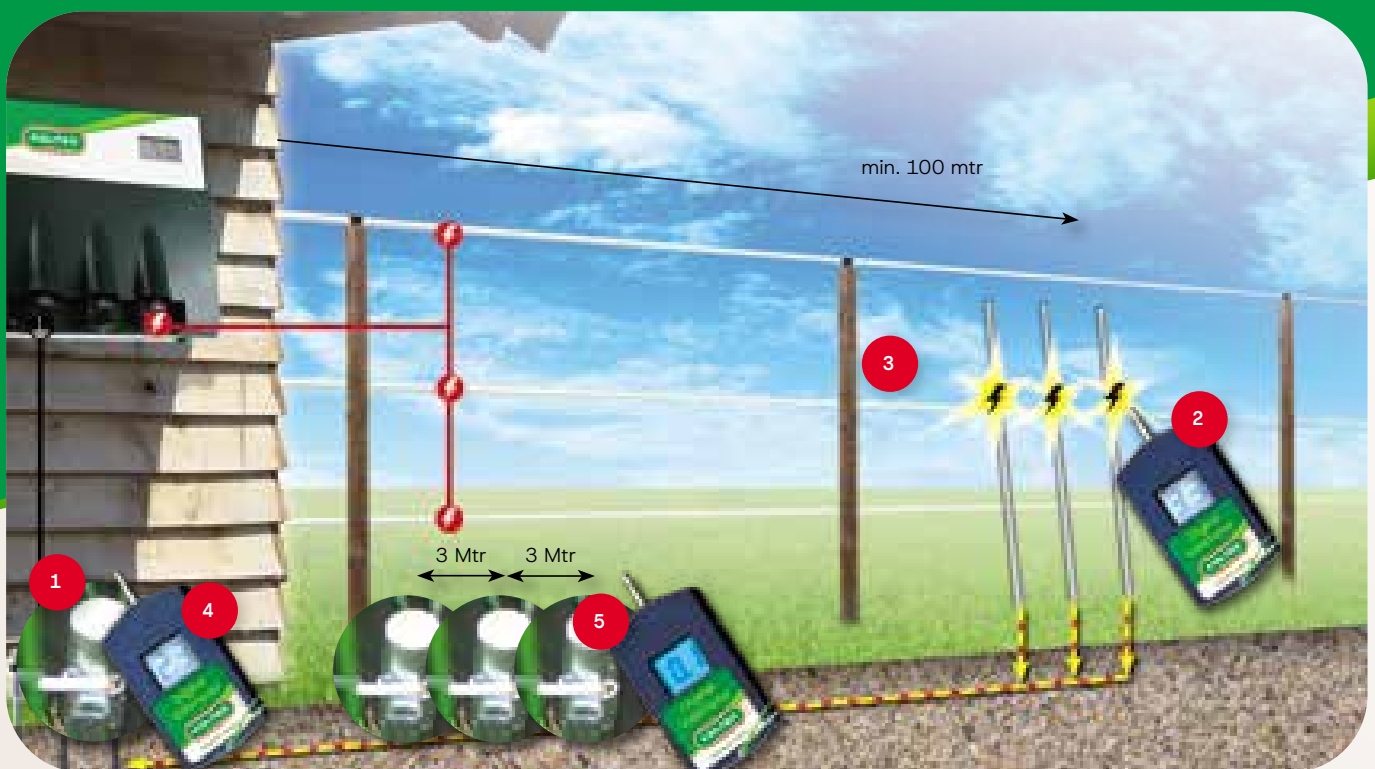



SET/KIT= 2*Nr.5 + 1*Nr.6 + 1*Nr.7



Foto	Art. nr.	Omschrijving	VE	€ prijs/VE
1	162-80197	Aardpen, 75 cm voor mobiele toepassingen	1	36,95
2	162-80198	Aardpen, kort, 14 mm, 45 cm, incl. aansluitklem	1	10,75
3	162-80199	Aardpen, lang, 14 mm, 1 mtr, incl. aansluitklem	1	16,95
4	162-80194	Aardpenset 2 mtr, incl. klem en verbindingsmof	1	41,95
5	162-80195	Aardpen, 1 mtr 12 mm, excl. aansluitklem	1	12,95
6	162-80200	Verbindingsmof voor 12 mm aardpennen	1	10,75
7	162-80196	Aansluitklem voor aardpennen	1	5,25
8	162-85466	Opstelframe EC20/EC25, tevens aarding	1	44,95
9	162-85465	Opstelframe ST, tevens aarding	1	44,95

VE=Verpakkingseenheid. Prijs incl. BTW

KOLTEC houdt zich het recht voor te allen tijde producten en prijzen te mogen wijzigen.

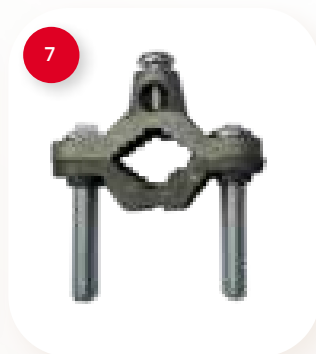

1. Powergard XP

Krachtig en intelligent accuapparaat

2. Tractie accu

12 Volt – 105 ah

3-4. Haspels

Grote haspels voor het efficiënt oprollen van het draad na de oogst.

5. Spanners zwart

Gemaakt van versterkt kunststof. Sterk en duurzaam, voor allerlei soorten draad.

6. Spanset met kleine veer

7. Kunststof palen

8. Draad blauw

Speciaal kunststofdraad dat zeer goed door wild gezien wordt.

9. Plaatsingskast

Degelijke kast voor het plaatsen van een accuapparaat, accu en eventueel voorzien van een zonnepaneel.

Gewasbescherming

Hoewel schrikdraadsystemen doorgaans zijn bedoeld om dieren binnen een bepaald gebied te houden, zijn er ook situaties denkbaar waar dieren juist buitengesloten moeten worden. Bijvoorbeeld om gewassen te beschermen tegen ongewenste wilde dieren zoals herten en wilde zwijnen.

KOLTEC heeft voor deze situatie alle producten in haar assortiment waarmee u direct verzekerd bent van een optimale elektrische afrastering.



Foto	Art. nr.	Omschrijving	VE	€ prijs/VE
1	160-81087	Accuapparaat KOLTEC Powergard XP Digital, incl. netstroom adapter	1	349,95
2	163-45547	Accu, dubbelpool, 12 Volt-110 Ah, 330*172*238 mm / 25,4 Kg	1	269,95
3	162-39029	Haspel, groot met draagriem	1	44,95
4	162-39025	Haspel met trommelversnelling. Versnelling 1:3	1	89,95
5	162-80150-zw	Draadspanner, versterkt, kunststof, zwart	1	3,25
6	162-70509	Veerset met spanner, ei-isolator met verzinkte haken en kleine veer	1	12,95
7	162-80325-10	Palen, kunststof, wit, 105 cm, 10st	10	29,95
8	162-39040	Draad, blauw 3*0,2rvs + 3*0,25Cu 1000 mtr	1000	149,95
	162-39041	Draad, blauw 3*0,2rvs + 3*0,25Cu 400 mtr	400	59,95
9	162-60015	Plaatsing set, accudraagkast met ruimte voor Powergard of PG	1	149,95

VE=Verpakkingseenheid. Prijs incl. BTW

KOLTEC houdt zich het recht voor te allen tijde producten en prijzen te mogen wijzigen.

In veel officiële adviezen wordt een blauwe draad of lint als hoogste geleider aanbevolen. KOLTEC volgt dit advies niet, omdat het de wolf een referentie geeft hoe hoog het moet springen. Onzekerheid bij de wolf over de hoogte, geeft een veel betere preventie.

Type afrastering 1:

Permanent draad raster

Advies:

Minimaal 5 staaldraden installeren met daarboven een extra draad. Minimale raster hoogte 120 cm. Advies draadhoogtes: 15/30/50/70/100/130cm.

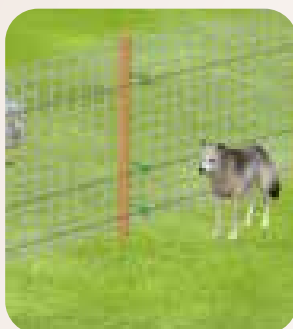

Type afrastering 2:

Permanent bestand (ursus)gaas omheining

Advies

Minimaal 3 draden door afstandhoudende isolatoren installeren (aan de buitenzijde). De eerste draad komt op maximaal 15 cm vanaf de grond om te voorkomen dat de wolf het hekwerk kan ondergraven. De tweede komt bovenaan de omheining maar minimaal op 120 cm vanaf de grond om over/tegen springen te voorkomen. Als extra beveiliging kan op 40 cm vanaf de grond een derde draad geïnstalleerd worden. De minimale raster hoogte is 120 cm. Indien het bestaande raster te laag is, dan kan deze door middel van koltec krulstaart-(afstand-)isolatoren eenvoudig worden verhoogd.

Type afrastering 3:

Verplaatsbaar met draadhaspels

Advies:

Minimaal 4 draden installeren en daarboven een sterk, goed geleidende draad. Minimale raster hoogte 120 cm. Advies draadhoogtes: 20/40/65/90/120 cm.

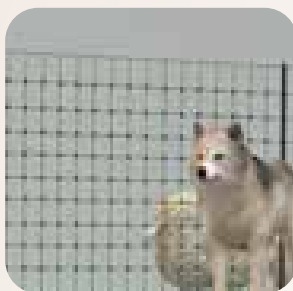
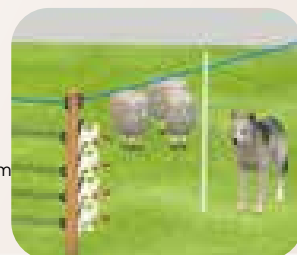

Type afrastering 4:

Verplaatsbaar afrasteringsnet, zie pagina 75

Advies

Maak gebruik van FaunaFence wolvennetten, deze zijn 122 cm hoog en staan erg stabiel. Dit ten opzichte van de standaard schapennetten welke 90 cm hoog zijn. Indien u al gebruik maakt van de standaard schapennetten van 90 cm hoog dan kunnen deze verhoogd worden tot een rasterhoogte van 120 cm door "losse 2 pins pluimveenet palen" toe te voegen. Op deze palen kan dan een extra schrikdraad/lint worden geïnstalleerd.

Apparaat

Advies:

Het apparaat dient krachtig en passend te zijn bij het type afrastering en rasterlengte. Voor verplaatsbare afrasteringen langer dan 200 meter of meer dan 2 afrasteringsnetten adviseren we om gebruik te maken van krachtige accuapparaten zoals de KOLTEC Powergard XP, Speedrite 6000i of een Speedrite 15000i. Omdat er een draad laag aan de grond komt en aangroei niet te vermeiden is, zijn deze krachtige accuapparaten sterk genoeg om altijd voldoende spanning op de afrastering te houden.



De 5 meest gemaakte fouten bij het aanleggen van een wolfwerende omheining

(Bron: Gebiedscommissie Preventie Wolvenschade Gelderland)

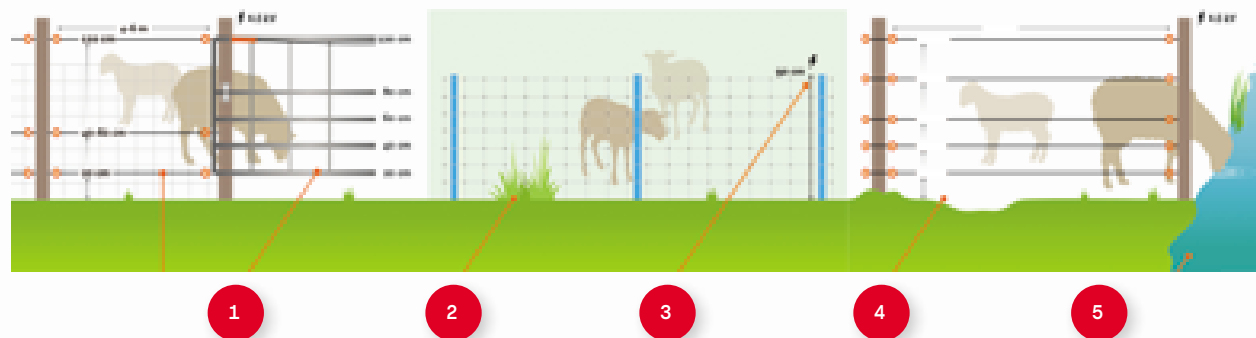

Basis principes

Deze omheining voldoet aan de basisprincipes voor wolfwerende rasters waarover consensus bestaat:

- voorzien van stroomdraden (uiteraard aan de buitenkant van het raster); met hoogstens 20 cm tussen de onderste draden en een minimale hoogte van 120 cm;
- een elektrische spanning op de stroomdraden van minstens 4.500 volt;
- een minimale impulsenergie van het schrikdraadapparaat van 1,5 joule (voor grotere weiden is dit soms meer).

1. Toegangspoort is niet wolfwerend

Voor toegangspoorten gelden dezelfde eisen als voor de afrastering zelf. Vaak is de poort niet overal voorzien van stroomdraden of is er ruimte voor de wolf om er doorheen te gaan.

De onderste draad is essentieel omdat de wolf meestal probeert om onder de afrastering door te kruipen.

2. Spanningsverlies op de schrikdraden

- Houd schrikdraden vrij van begroeiing om spanningsverlies te vermijden.
- Controleer wekelijks de spanning (> 4500 V).
- Maai regelmatig onder de draden door met een bosmaaier, zodat er geen gras of andere beplanting tegen de draden groeit.

Het is belangrijk dat de afrastering voldoende onder stroom staat (> 4500 V), want wolven zijn hier heel gevoelig voor. Na één finke elektrische schok zullen ze niet snel opnieuw een elektrische afrastering aanraken.

3. Hoogte is lager dan 120 cm

Bestaande schapennetten van 90 cm kunnen worden opgehoogd naar 'wolfhoogte' door op 120 cm hoogte, dus 30 cm boven het net, een schriklint aan te brengen op schrikdraadpaaltjes.

4. Ondergrond is ongelijk

In ruw terrein staat het raster soms niet goed in de grond. Controleer de hoogte van het onderste schrikdraad: deze mag niet hoger dan 20 cm van de grond hangen. Soms is het nodig om de grond onder de afrastering uit te vlakken. Draai isolatoren naar boven of beneden op plaatsen waar de ondergrond ongelijk is, al dan niet met extra paaltjes.

Flexinetten moeten dicht bij de grond aansluiten en goed gespannen staan om doorbuigen te voorkomen.

5. Waterkant is niet wolfwerend

De wolf kan goed zwemmen. Een waterkant in de weide moet dus ook worden voorzien van een wolfwerend raster.

Check ook of er geen opstapmogelijkheid (boomstronk) hoger dan 30 cm buiten de afrastering ligt binnen een afstand van 2 meter.

Zie pagina 75

Bijna ieder land in Europa heeft een eigen subsidie regeling. Informeer u lokaal naar de mogelijkheden.

De volgende eisen worden aan alle soorten afrasteringen gesteld:

- De elektrische spanning op de stroomdraden bedraagt minimaal 4500 volt (4,5 kilo volt – 4,5 kV).
- De impulsenergie van het schrikdraadapparaat is minimaal 1,5 joule. Om overal voldoende spanning op de draden te houden kan bij grotere weiden een hogere impulsenergie nodig zijn.
- De afstand van de bovenste draad tot de grond is minimaal 120 cm.
- De afstand van de onderste draad tot de grond is maximaal 20 cm.
- Voor toegangspoorten gelden dezelfde eisen als voor de afrastering zelf.
- Er is geen opstapmogelijkheid hoger dan 30 cm buiten de afrastering binnen een afstand van 2 meter.

KOLTEC houdt zich het recht voor te allen tijde producten en prijzen te mogen wijzigen.



Extreme omstandigheden

Al geruime tijd houdt KOLTEC zich bezig met de ontwikkeling van elektrische afrasteringen voor speciale projecten zoals dierentuinen en wildlife parken.

Het spreekt voor zich dat de gestelde eisen hier op een veel hoger niveau liggen dan voor het gangbare boerderijvee. Sommige dieren kunnen extreem gevaarlijk zijn voor mensen en dat vereist een uitgebalanceerd afrasteringsplan.

In andere gevallen zijn dieren juist zeer ongevoelig voor stroom of erg behendig in het omzeilen van de stroomdraden. Per diersoort zal daarom altijd naar een passende maatwerk- oplossing gezocht worden.

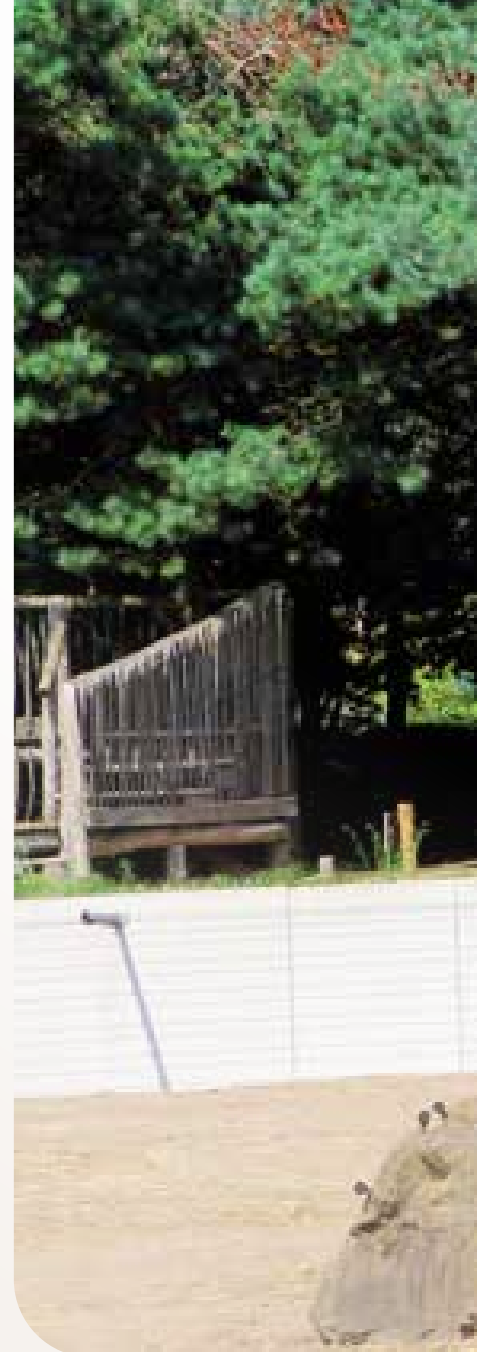

“Passende maatwerk oplossing per diersoort”.





	Max. paalafstand	Max. paalafstand	
 Melkvee	10 mtr* permanente afrastering	3-5 mtr tijdelijke afrastering	90 cm 60 cm Draad
 Stieren & melkvee	10 mtr* permanente afrastering	3-5 mtr tijdelijke afrastering	120 cm 75 cm 45 cm Draad
 Paarden	Koord max. 6 mtr Lint max. 3 mtr permanente afrastering	Koord max. 6 mtr Lint max. 3 mtr tijdelijke afrastering	140 cm 90 cm 50 cm Koord/lint
 Pony's	6 mtr permanente afrastering	3 mtr tijdelijke afrastering	120 cm 75 cm 45 cm Draad
 Geiten	5 mtr permanente afrastering	3 mtr tijdelijke afrastering	110 cm 80 cm 50 cm 25 cm Draad
 Schapen	10 mtr* permanente afrastering	3 mtr tijdelijke afrastering	90 cm 65 cm 45 cm 30 cm Draad
 Varkens (tam en wild)	10 mtr* permanente afrastering	3 mtr tijdelijke afrastering	50 cm 35 cm 15 cm Draad
 Reeën & herten	10 mtr* permanente afrastering	3 mtr tijdelijke afrastering	130 cm 110 cm 80 cm 40 cm Draad
 Wolven	10 mtr* permanente afrastering	3 mtr tijdelijke afrastering	120 cm 90 cm 60 cm 40 cm 20 cm Draad

*Met gebruik van spanveren

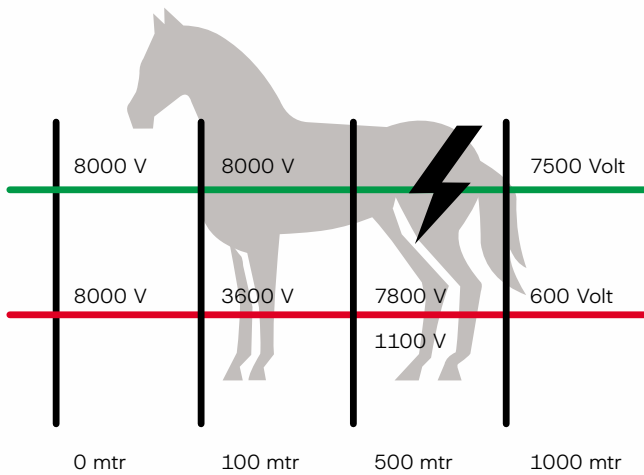

Hoog geleidend vermogen
0,03 Ω /mtr

Slecht geleidend vermogen
5.00 Ω /mtr

CEE Afrasteringslengte

Dit is de lengte van een afrastering, waarbij met een ideale draad op 1 meter hoogte, bij 20 graden celcius, aan het eind nog 1.500 Volt op de draad staat. Deze lengte wordt korter door draden op een lagere hoogte, aangroei van onkruid en draad met een hogere weerstand. Het gebruik van kunststofdraad beïnvloed de lengte nog verder, afhankelijk van de kwaliteit (weerstand) van de draad.

Voorbeeld aanduiding verschil in geleidend vermogen

Geleiders

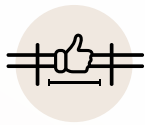

Geschikt voor langere afrasteringen



Geeft de weerstand aan in Ohm per (Kilo)meter. Een lager getal betekent minder weerstand en dus meer stroom/volts over een langere afstand. Hoe verder de pijl naar rood staat, hoe hoger de weerstand van dit product.

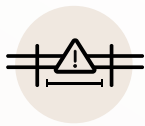

Geschikt voor afrasteringen met een maximale raster lengte van 200 mtr



Aantal geleiders in of rond het draad, koord of lint. Meer en dikkere geleiders betekenen een betere stroomdoorvoer. Het materiaal kan bestaan uit RVS of koper (Cu).

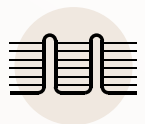

Cross, verticale verbinding die de horizontale geleiders met elkaar verbindt



Breekkracht (trekgewicht): geeft het breekpunt aan in kilogram.

Weerstand

De weerstand wordt in Ohm (Ω) gemeten. De weerstand remt de stroom. $R=U/I$. Geen weerstand betekent kortsluiting, 1.000.000 Ω betekent een goede isolatie. Een dier of een mens heeft gemiddeld een weerstand van ca. 500 Ω. Om deze reden zijn de spanning en de impulsenergie bij deze weerstand de echte relevante waarden om apparatuur te vergelijken.

Bereken uw afstand

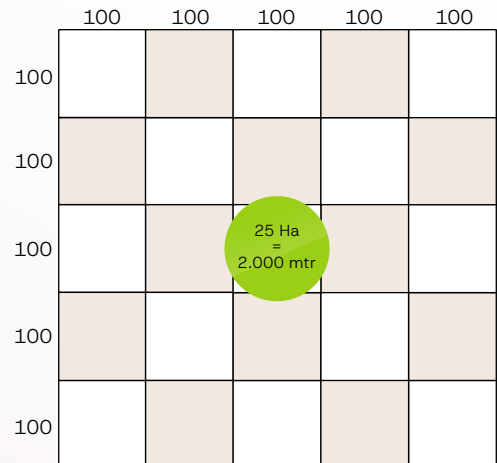
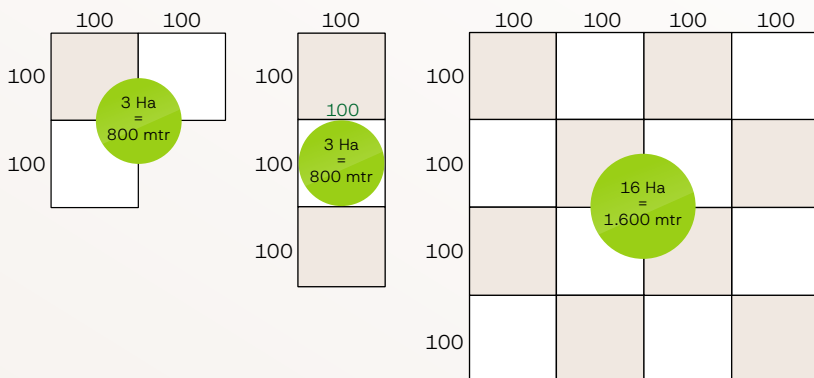
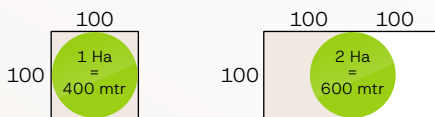

PE: geleiders opgebouwd met Polyethyleen kunststof draden hebben een lange levensduur.

Meer voorbeelden op pag. 9.

KOLTEC houdt zich het recht voor te allen tijde producten en prijzen te mogen wijzigen.



Foto	Art. nr.	Omschrijving	VE	€ prijs/VE
1	162-70504-4	Ei-isolatoren met RVS/INOX haak, incl. RVS/INOX schroefhoog	4	25,95
2	162-80152-8	Isolatiebuizen, kunststof met ijzeren inleg, 60 cm lang, voor max. 3 mm draad	8	11,95
3	162-70505	Veerset met spanner, ei-isolator met RVS/INOX haken en veer, excl. schroefhoog	1	37,95
4	162-70508	Veerset met spanner, ei-isolator met RVS/INOX haken en kleine veer, excl. schroefhoog	1	20,95
5	162-80174-250	Ringisolatoren met doorlopende kern, voor houten palen, emmer met 250 stuks	250	64,95
6	162-80085-100	Ringisolatoren, standaard, voor houten palen, emmer	100	29,95
7	162-80086-200	Ringisolatoren met doorlopende kern, voor houten palen, emmer	200	99,95
8	162-80081-100	W-isolatoren, sterke isolator voor koord en draad, emmer	100	39,95
9	131-15183-200	Houtschroef, 3,5 * 25 mm PZ-2 panh., verzinkt	200	8,75
10	162-80146-4	Rotorspanners, voor draad en koord 4 st	4	15,95
	162-80146-50	Rotorspanners, voor draad en koord 50 st	50	179,95
11	162-80140	Kamradspanner, robuust voor aluminium en staaldraad	1	4,95
12	162-80160-2	Draadspanners, met RVS/INOX haak en los schroefhoog	2	25,95
13	162-80145	Draadspanner, groot, gegalvaniseerd, 13 cm lang en 5 cm breed (nr.4)	1	2,50
14	162-80144	Draadspanner, klein, gegalvaniseerd, 10 cm lang en 3 cm breed (nr.2)	1	1,50
15	162-85479-3	Draadverbinder 1.8 - 2.5 mm	3	15,95
16	162-39089-4	Verbinders voor ijzer- aluminium- en staaldraad, alu-legering	4	5,95
17	162-85458	Afrasteringstang, multifunctioneel	1	15,95
18	162-85482	Draadtang voor staaldraad	1	32,50



Aluminium draad

∅ 1,6 mm	∅ 2 mm
↓ 15 Ω / km	↓ 9 Ω / km
WEERSTAND / RESISTANCE / WIDERSTAND OHM/MTR	
← →	← →
83 KG	130 KG

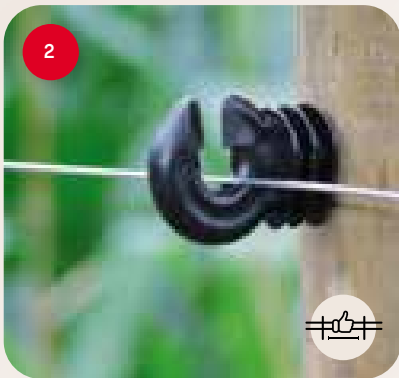

Gealuminiseerd staaldraad

∅ 1,6 mm	∅ 2,5 mm
↓ 50 Ω / km	↓ 35 Ω / km
WEERSTAND / RESISTANCE / WIDERSTAND OHM/MTR	
← →	← →
220 KG	500 KG



Verzinkt draad

∅ 2 mm
↓ 50 Ω / km
WEERSTAND / RESISTANCE / WIDERSTAND OHM/MTR
← →
250 KG

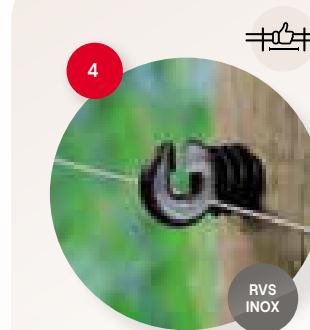

Rvs/inox316 staaldraad

∅ 2,0 mm
↓ 50 Ω / km
WEERSTAND / RESISTANCE / WIDERSTAND OHM/MTR
← →
250 KG



Foto	Art. nr.	Omschrijving	VE	€ prijs/VE
1	162-39200	Draad, aluminium 1.6 mm rol 2,4 kg	400	69,95
	162-39205	Draad, aluminium, 1,6 mm rol 4,8 kg	800	134,95
	162-39220	Draad, aluminium, 2,0 mm rol 3,6 kg	400	99,95
2	162-39225	Draad, staal gealuminiseerd 1,6 mm rol 25 kg	1580	159,95
	162-39221	Draad, staal gealuminiseerd, 2,5 mm rol 25 kg	650	139,95
3	162-39222	Draad, verzinkt, 2,0 mm rol 10 kg	400	49,95
4	162-39227	Draad, rvs/inox316 getwijd draad, 7*19 2,0mm	200	99,95
	162-39228	Draad, rvs/inox316 getwijd draad, 7*19 2,0mm	500	199,95

VE=Verpakkingseenheid. Prijs incl. BTW

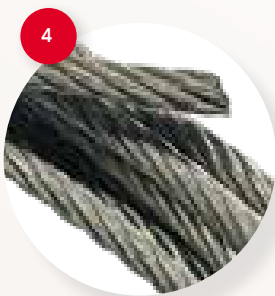

Foto	Art. nr.	Omschrijving	VE	€ prijs/VE
1	162-70500-4	Ei-isolatoren met haak, incl. schroefoog	4	14,95
2	162-80085-25	Ringisolatoren ,standaard, voor houten palen	25	7,95
3	162-80088-25	Ringisolatoren, klein, voor draad, voor houten constructies	25	8,50
4	162-80081-25	W-isolatoren, sterke isolator voor koord en draad	25	10,95
5	131-15183-200	Houtschroef, panh. verz 3,5*25 mm PZ-2	200	8,75
6	162-85608	Aansluitset allround RVS/INOX met krokodillenklem, rood en zwart, 150 cm draad	1	12,95
7	162-85613-2	Kabelset voor het aansluiten van haspels op de hoofdafrastering, 70 cm	2	10,95
8	162-85605-2	Verbindingset RVS/INOX voor draad, draad 70 cm lang	2	13,95
9	162-39091-4	Verbinders voor draad tot 4 mm, verzinkt, enkelvoudig met vleugelmoeren	4	4,95
	162-39093-4	Verbinders voor draad tot 4 mm, RVS/INOX, enkelvoudig met vleugelmoeren en aansluittab	4	9,95
10	162-39096-4	Verbinders voor draad tot 4 mm, verzinkt, met vleugelmoeren	4	5,95
	162-39099-4	Verbinders voor draad tot 4 mm, RVS/INOX, met vleugelmoeren	4	9,95
11	162-80150-wit	Draadspanner, versterkt, kunststof, wit	1	3,25
	162-80150-2wt	Draadspanner, versterkt, kunststof, wit per 2 verpakt	2	6,50
12	162-80150-zw	Draadspanner, versterkt, kunststof, zwart	1	3,25
	162-80150-2zw	Draadspanner, versterkt, kunststof, zwart per 2 verpakt	2	6,50
13	162-80176-2	Draadspanner voor dun kunststofdraad	2	3,25

1

Ø 2,0 mm
↓ 7,60 Ω / km

WEERSTAND / RESISTANCE / WIDERSTAND OHM/MTR

3*0,20 inox

55 KG

2

Ø 2,0 mm
↓ 7,60 Ω / km

WEERSTAND / RESISTANCE / WIDERSTAND OHM/MTR

3*0,20 inox

55 KG

3

Ø 2,0 mm
↓ 0,19 Ω / km

WEERSTAND / RESISTANCE / WIDERSTAND OHM/MTR

3*0,20 inox
1*0,25 Cu

65 KG

4

Ø 3 mm
↓ 3,80 Ω / km

WEERSTAND / RESISTANCE / WIDERSTAND OHM/MTR

6*0,20 inox

110 KG

5

Ø 2,50 Ω / km
↓ 3 mm

WEERSTAND / RESISTANCE / WIDERSTAND OHM/MTR

9*0,20 inox

110 KG

6

Ø 3 mm
↓ 0,10 Ω / km

WEERSTAND / RESISTANCE / WIDERSTAND OHM/MTR

3*0,20 inox
3*0,25 Cu

90 KG

7

Ø 3,5 mm
↓ 0,19 Ω / km

WEERSTAND / RESISTANCE / WIDERSTAND OHM/MTR

3*0,20 inox
2*0,25 Cu

160 KG

8

Ø 2,5 mm
↓ 0,13 Ω / km

WEERSTAND / RESISTANCE / WIDERSTAND OHM/MTR

4*0,20 inox
2*0,30 Cu

100 KG

9

Ø 3 mm
↓ 0,10 Ω / km

WEERSTAND / RESISTANCE / WIDERSTAND OHM/MTR

3*0,20 inox
3*0,25 Cu

90 KG

10

Ø 3,5 mm
↓ 0,03 Ω / km

WEERSTAND / RESISTANCE / WIDERSTAND OHM/MTR

6*0,30 inox
3*0,25 Cu

150 KG

Foto	Art. nr.	Omschrijving	VE	€ prijs/VE
1	162-39000	Draad, oranje, 12 PE	100	9,50
	162-39020	Draad, oranje, 12 PE	250	19,95
2	162-39010	Draad, zwart, 12 PE	100	9,95
	162-39015	Draad, zwart, 12 PE	250	19,95
3	162-39023	Draad, groen, gev.	100	15,95
4	162-39004	Draad, oranje, 24 PE	250	31,95
	162-39005	Draad, oranje, 24 PE	500	57,95
5	162-39008	Draad, wit, 24 PE	250	34,95
	162-39009	Draad, wit, 24 PE	500	64,95
	162-39011	Draad, wit, 24 PE	1.000	124,95
6	162-39041	Draad, blauw 21 PE	400	59,95
	162-39040	Draad, blauw 21 PE	1.000	149,95

Foto	Art. nr.	Omschrijving	VE	€ prijs/VE
7	162-39100	Draad, wit, 36 PE	250	44,95
	162-39105	Draad, wit, 36 PE	500	89,95
	162-39104	Draad, wit, 36 PE	1.000	169,95
8	162-39121	Draad,brded wt/gr 24 PE	200	39,95
	162-39122	Draad,braided wt/gr 24 PE	500	99,95
	162-39123	Draad,braided wt/gr 24 PE	1.000	199,95
9	162-39108	Draad,braided br/gr 24 PE	200	39,95
	162-39109	Draad,braided br/gr 24 PE	500	99,95
	162-39111	Draad,braided br/gr 24 PE	1000	199,95
10	162-39127	Draad, zwart, 30 PE	200	42,50
	162-39126	Draad, zwart, 30 PE	500	99,95
	162-39124	Draad, zwart, 30 PE	1.000	199,95

VE=Verpakkingseenheid. Prijs incl. BTW

KOLTEC houdt zich het recht voor te allen tijde producten en prijzen te mogen wijzigen.

ACCESSOIRES VOOR KOORD

GELEIDERS



Foto	Art. nr.	Omschrijving	VE	€ prijs/VE
1	162-80156-2	Koordspanners, met RVS/INOX haak en los schroefoog	2	25,95
2	162-80054-25	Dumpisolatoren KOLTEC geel+zwarte dop, voor M10 en M12 draadstukken	25	36,95
3	162-80170-100	Ringisolatoren KOLTEC, brede sleuf, voor houten palen, emmer	100	29,95
4	162-80185-100	Haak-ringisolatoren, kort voor houten palen, emmer	100	94,95
5	162-80081-100	W-isolatoren, sterke isolator voor koord en draad, emmer	100	39,95
6	162-80180-100	W-isolatoren, wit sterke isolator voor koord en draad, emmer	100	39,95
7	131-15183-200	Houtschroef, panh. verz 3,5*25 mm PZ-2	200	8,75
8	162-70504-4	Ei-isolatoren met RVS/INOX haak, incl. RVS/INOX schroefoog (4 st)	4	25,95
9	162-70604-4	Ei-isolator, wit met RVS/INOX haak, incl. RVS/INOX schroefoog	4	25,95
10	162-39097-4	Verbinders voor koord tot 8 mm, verzinkt, met vleugelmoeren	4	5,95
	162-39097-50	Verbinders voor koord tot 8 mm, verzinkt, met vleugelmoeren	50	69,95
	162-39098-4	Verbinders voor koord tot 8 mm, RVS/INOX, met vleugelmoeren (4)	4	9,95
	162-39098-50	Verbinders voor koord tot 8 mm, RVS/INOX, met vleugelmoeren (50)	50	119,95
11	162-39092-4	Verbinders voor koord tot 8 mm, verzinkt, enkelvoudig met vleugelmoeren	4	5,95
12	162-39094-4	Verbinders voor koord tot 8 mm, RVS/INOX, enkelvoudig met vleugelmoeren en aansluittab	4	10,95
13	162-80146-4	Rotorspanners, voor draad en koord 4 st	4	15,95
	162-80146-50	Rotorspanners, voor draad en koord 50 st	50	179,95
14	162-85607	Aansluitset RVS/INOX voor koord, lengte 150 cm	1	10,45
15	162-85604-2	Verbindingset RVS/INOX voor koord, draad 70 cm lang	2	17,95
16	162-85601-2	Verbindingset RVS/INOX, voor lint naar koord, draad 70 cm lang	2	20,95

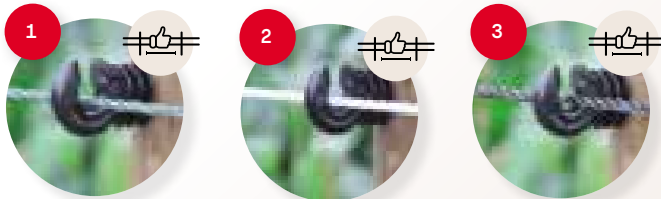

100% Polyethyleen getwijd koord

Dit koord is zeer degelijk getwijd met 9 geleiders die voor een zeer lage weerstand zorgen. Het materiaal is zeer UV-bestendig en in combinatie met een professionele montage zorgt dat voor een zeer lange levensduur van meer dan 10 jaar.

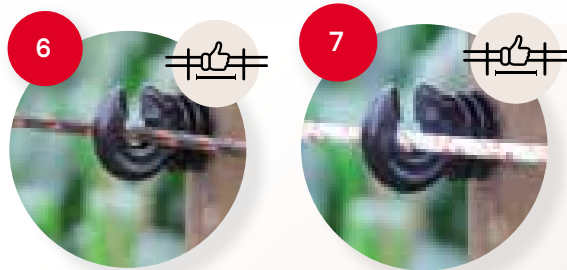
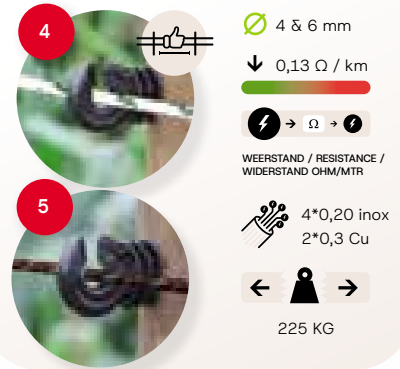

Zachte kern, buitenkant pe gevlochten

Dit is een veilig koord met een zacht contact oppervlak en een breekkracht van slechts 225 KG. Door de opbouw met een zachte kern met daar om heen een gewoven structuur van PE draaden, zal dit koord wat uit rekken mocht er een dier in paniek doorheen vluchten of onverhoopt in verstrikt raken.

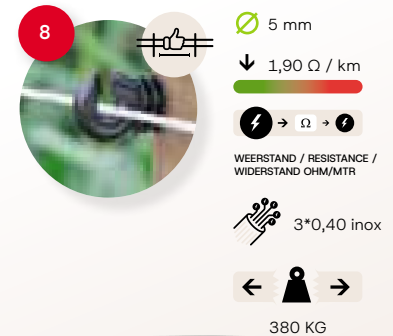

TIP!

Ideale knoop om koord aan een poortgreep te verbinden.



Foto	Art. nr.	Omschrijving	VE	€ prijs/VE
1	162-39128	Koord, groen, PE	200	79,95
	162-39133	Koord, groen, PE	500	199,95
2	162-39129	Koord, wit, PE	200	79,95
	162-39134	Koord, wit, PE	500	199,95
3	162-39131	Koord, zwart, PE	200	79,95
	162-39132	Koord, zwart, PE	500	199,95
4	162-39120	Koord, wt/gr 6 mm gev./ braided	200	79,95
	162-39118	Koord, wt/gr 6 mm gev. / braided	500	199,95
	162-39110	Koord, wt/gr 4 mm gev. / braided	200	49,95
	162-39112	Koord, wt/gr 4 mm gev. /braided	500	119,95
5	162-39146	Koord bruin/groen braided	200	79,95
	162-39147	Koord bruin/groen braided	500	199,95
6	162-39116	Koord bruin/rood braided	200	94,95
	162-39117	Koord bruin/rood braided	500	229,95
7	162-39114	Koord wit/rood braided	200	94,95
	162-39115	Koord wit/rood braided	500	229,95
8	162-39021	Koord, PP, wit	200	46,95
	162-39022	Koord, PP, wit	500	114,95

VE=Verpakkingseenheid. Prijs incl. BTW

KOLTEC houdt zich het recht voor te allen tijde producten en prijzen te mogen wijzigen.

LINT 12.5 / 20 MM

GELEIDERS

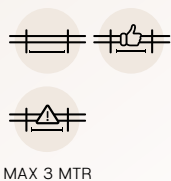
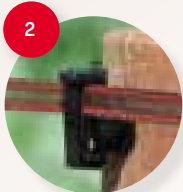
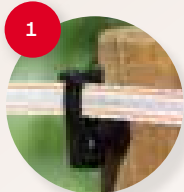

MAX 3 MTR

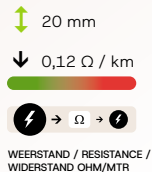

7*0,20
1*0,15 inox
2*0,25 Cu



245 KG

Dit lint heeft een snelle overdracht van de schok doordat er in de buitenste rand, van de met PE versterkte buitenzijdes, bundels lopen met 2 RVS draden met daarin een dikke 0,25 Cu draad gedraaid.

Zodra een dier over het lint gaat hangen of er onderdoor wil grazen is er direct contact en wordt de schok snel overgebracht. De om de 14 cm aangebrachte dwarsverbindingen zorgen voor een lange levensduur van het hoog geleidende vermogen van dit lint.

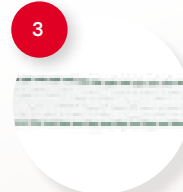

6*0,20 inox
1*0,15



120 KG



MAX 3 MTR

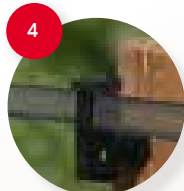

6*0,20 inox
1*0,15 inox



120 KG

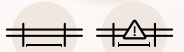

MAX 3 MTR

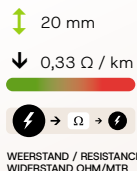

4*0,20
1*0,25 Cu
1*0,15 inox



120 KG

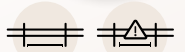

MAX 3 MTR

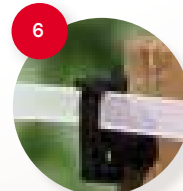

4*0,16 inox



70 KG

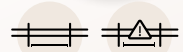

MAX 3 MTR

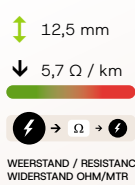
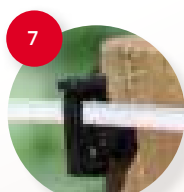

4*0,20 inox



60 KG

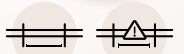

MAX 3 MTR



Geschikt voor
afrasteringen met een
maximale raster lengte
van 200 mtr.

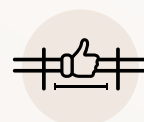

Geschikt
voor langere
afrasteringen.



Cross, verticale
verbinding die de
horizontale geleiders met
elkaar verbindt.

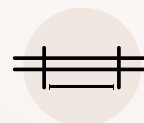

Aanbevolen afstand
tussen twee palen.

Foto	Art. nr.	Omschrijving	VE	€ prijs/VE
1	162-39061	Lint, wit/rood versterkt, 20 mm	200	59,95
2	162-39062	Lint, bruin/rood versterkt, 20 mm	200	59,95
3	162-39072	Lint, wit/groen 200 mtr 20 mm	200	39,95
4	162-39058	Lint, zwart 200 mtr 20 mm	200	39,95
5	162-39060	Lint, blauw 20mm	200	39,95
6	162-39063	Lint, wit, 200 mtr 20 mm	200	24,95
7	162-39071	Lint, wit/groen 200 mtr 12,5 mm	200	24,95

VE=Verpakkingseenheid. Prijs incl. BTW

-/-20%
NETTO PRIJZEN
IN DE TABEL

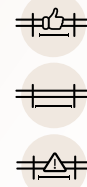
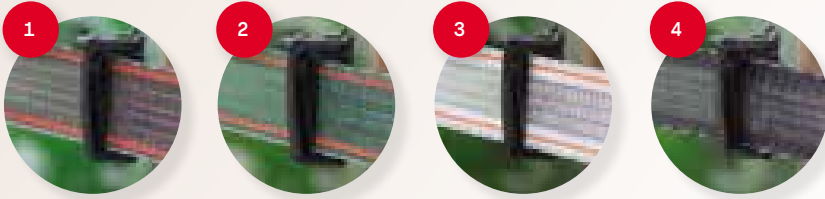

MAX 3 MTR

40 mm

0,12 Ω / km



WEERSTAND / RESISTANCE / WIDERSTAND OHM/MTR

16*0,20 inox
1*0,15 inox
2*0,30 Cu



345 KG

Dit lint is opgebouwd met maar liefst 19 geleiders en beschikt daardoor over een hoog geleidend vermogen. Het zorgt voor een snelle overdracht van de schok doordat er in de buitenste rand, van de met PE versterkte buiten zijdes, bundels lopen met 4 RVS draden met daarin een dikke 0,30 Cu draad gedraaid. Zodra een dier over het lint gaat hangen of er onderdoor wil grazen is er direct contact en wordt de schok snel overgebracht. De om de 14 cm aangebrachte dwarsverbindingen zorgen voor een lange levensduur van het hoog geleidende vermogen van dit lint.



40 mm

0,17 Ω / km

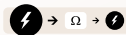

WEERSTAND / RESISTANCE / WIDERSTAND OHM/MTR

10*0,20 inox
1*0,15 inox
2*0,25 Cu

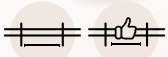

> 500 MTR



300 KG

MAX 3 MTR

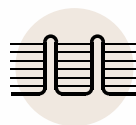

Cross, verticale verbinding die de horizontale geleiders met elkaar verbindt

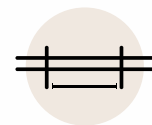

Aanbevolen afstand tussen twee palen.

MAX 3 MTR



Geschikt voor afrasteringen met een maximale raster lengte van 200 mtr.

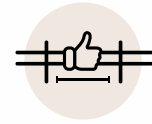

Geschikt voor langere afrasteringen.

> 500 MTR

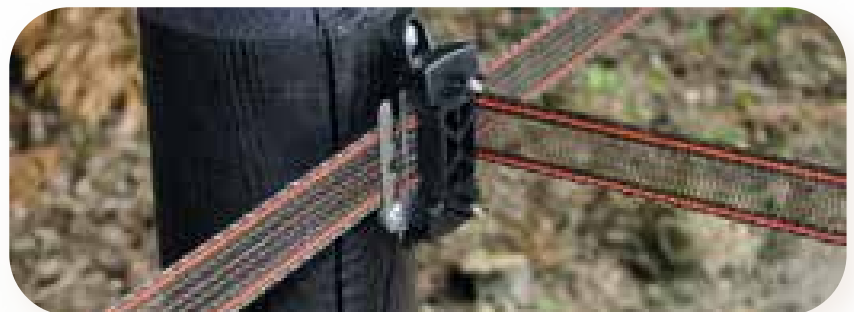

40 mm

0,17 Ω / km

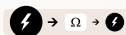

WEERSTAND / RESISTANCE / WIDERSTAND OHM/MTR

10*0,20 inox
1*0,15 inox
2*0,25 Cu

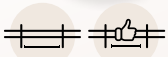

MAX 3 MTR



300 KG

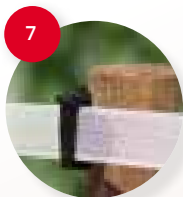

40 mm

5,10 Ω / km



WEERSTAND / RESISTANCE / WIDERSTAND OHM/MTR

8*0,16 inox



MAX 3 MTR



90 KG

Foto	Art. nr.	Omschrijving	VE	€ prijs/VE
1	162-39082	Lint, bruin/rood versterkt, 200 mtr 40 mm	200	99,95
	162-39086	Lint, bruin/rood versterkt, 400 mtr 40 mm	400	189,95
2	162-39081	Lint, groen/rood versterkt, 200 mtr 40 mm	200	99,95
	162-39085	Lint, groen/rood versterkt, 400 mtr 40 mm	400	189,95
3	162-39080	Lint, wit/rood versterkt, 200 mtr 40 mm	200	99,95
	162-39084	Lint, wit/rood versterkt, 400 mtr 40 mm	400	189,95
4	162-39083	Lint, zwart versterkt, 200 mtr 40 mm	200	99,95
	162-39087	Lint, zwart versterkt, 400 mtr 40 mm	400	189,95
5	162-39070	Lint, 40 mm wit/groen 100 mtr	100	39,95
	162-39073	Lint, 40 mm wit/groen 200 mtr	200	79,95
	162-39076	Lint, 40 mm wit/groen 400 mtr	400	149,95
6	162-39078	Lint, bruin/groen 100 mtr 40 mm, + cross	100	39,95
	162-39077	Lint, bruin/groen 200 mtr 40 mm, + cross	200	79,95
	162-39075	Lint, bruin/groen 400 mtr 40 mm, + cross	400	149,95
7	162-39065	Lint, wit, 200 mtr 40 mm	200	39,95

VE=Verpakkingseenheid. Prijs incl. BTW

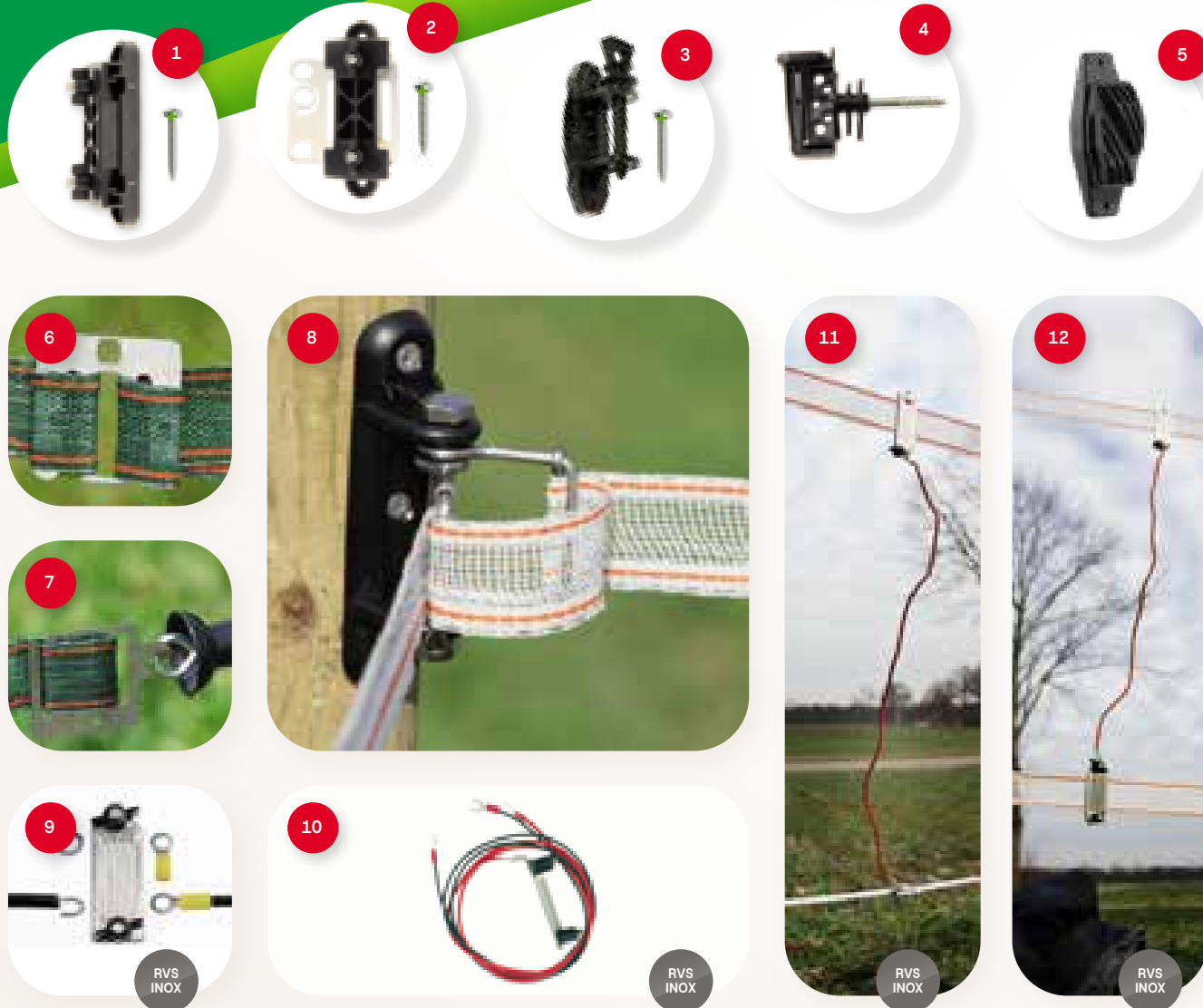

+ = Incl. / Inkl.

Foto	Art. nr.	Omschrijving	VE	€ prijs/VE
1	162-80068-4	Robuuste lintisolatoren, met vertanding om lint goed vast te zetten	4	11,95
2	162-80069-2	Span/hoekisolatoren, robuust, met RVS/INOX verbindingssplaat	2	9,95
3	162-80173-3	Lintspanner, kunststof	3	10,75
4	162-80400-100	Lintisolatoren KOLTEC, kort, voor houten palen, in emmer	100	41,95
5	162-80404-25	Tussenisolator voor lint, verp. met 25 st	25	13,95
	162-80404-100	Tussenisolator voor lint, emmer met 100 st	100	52,50
6	162-80142-4	Verbinders, RVS/INOX, voor lint tot 50 mm	4	9,95
7	162-80143-2	Poortgriepplaten, RVS/INOX, voor koppeling van lint tot 50 mm aan een poortgriep	2	4,95
8	162-80172-4	Hoekisolator voor lint met spanbeugels, 4 st	4	20,95
9	162-85612-2	Aansluitset voor lint met hs-kabel, met sluitring en aansluitoog	2	9,95
10	162-85606	Aansluitset RVS/INOX voor lint, lengte 150 cm	1	10,45
11	162-85601-2	Verbindingset RVS/INOX, voor lint naar koord, draad 70 cm lang	2	20,95
12	162-85603-2	Verbindingset RVS/INOX, voor lint, draad 70 cm lang	2	20,95
13	162-85617-2	Drieweg verbindingssset lint	2	29,95

VE=Verpakkingseenheid. Prijs incl. BTW



Cross, verticale verbinding die de horizontale geleiders met elkaar verbindt



Geschikt voor afrasteringen met een maximale raster lengte van 200 mtr.

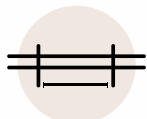

Aanbevolen afstand tussen twee palen.

MAX 4 MTR

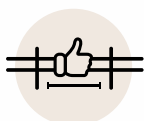

Geschikt voor langere afrasteringen.

> 500 MTR

Gebruik in combinatie met kunststof palen voor tijdelijke afrasteringen 20 mm lint. Breder lint vangt te veel wind waardoor de palen kunnen omwaaien.



Gebruik bij permanente afrasteringen de juiste isolatoren met een speciale 20 mm sleuf om de levensduur van het lint te maximaliseren. Meer informatie over lintisolatoren vindt u op pag. 86.



13



ACCESSOIRES VOOR HIPPO LONG LIFE

GELEIDERS



Foto	Art. nr.	Omschrijving	VE	€ prijs/VE
1	162-70504-4	Ei-isolatoren met RVS/INOX haak, incl. RVS/INOX schroefoog (4 st)	4	25,95
2	162-70604-4	Ei-isolator, wit met RVS/INOX haak, incl. RVS/INOX schroefoog	4	25,95
3	162-80156-2	Koordspanners, met RVS/INOX haak en los schroefoog	2	25,95
4	162-39088	Verbinder voor koord tot 10 mm, RVS/INOX, met M6 moeren	1	4,95
5	162-80081-100	W-isolatoren, sterke isolator voor koord en draad, emmer	100	39,95
6	162-80180-100	W-isolatoren, wit sterke isolator voor koord en draad, emmer	100	39,95
7	131-15183-200	Houtschroef, panh. verz 3,5*25 mm PZ-2	200	8,75
8	162-80185-100	Haak-ringisolatoren, kort voor houten palen, emmer	100	94,95
9	162-80123	Krulstaartafstandisolator, groen, 20 cm 8 mm, voor houten palen	1	2,45
10	162-80146-4	Rotorspanners, voor draad en koord 4 st	4	15,95
	162-80146-50	Rotorspanners, voor draad en koord 50 st	50	179,95
11	162-79700-25	W-Rok isolator M8/M10/M12 zwart	25	21,50
12	162-80035-25	W-Rok isolatoren, incl. korte steun voor houten palen	25	42,50

VE=Verpakkingseenheid. Prijs incl. BTW

Hippo Long Life is 8 mm dik en aan de buitenkant afgewerkt met polyester kunststof. Doordat het product heel licht en flexibel is, is het gemakkelijker te installeren.

De polyester buitenkant zorgt voor een uitermate gladde afwerking. Met de vervlechting van de RVS/INOX draden in de mantel is het contactoppervlakte groot, waardoor de afrastering effectief is. De koperdraden zijn gecoat met een elektrisch geleidende legering en zijn aan de binnkant van de polyester mantel verwerkt waardoor ze goed beschermd zijn tegen corrosie en mechanische invloeden. De RVS/INOX draden zijn er kruislings in verwerkt en vormen het contact naar buiten.

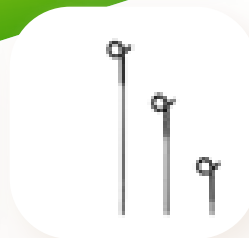
De verwachte levensduur is meer dan 10 jaar, mits het goed gemonteerd is.

- + Zeer goede geleiding
- + Zacht
- + Glad oppervlak
- + Groot contactoppervlak
- + Goed zichtbaar
- + Lange levensduur
- + Eenvoudige installatie
- + Zeer hoge uv-bestendigheid



- PP kern
- Polyester afwerking

- Extreem geleidend vermogen.
- 6 * 0,40 mm Inox +
- 3x LL 0,7 Cu met koolstof coating

Ø 8 mm

↓ 0,07 Ω / km

WEERSTAND / RESISTANCE / WIDERSTAND OHM/MTR

6*0,40 inox
3*0,7 LLCu

700 KG

> 500 MTR

Foto	Art. nr.	Omschrijving	VE	€ prijs/VE
1	162-39137	Hippo Long Life, wit	300	329,95
2	162-39139	Hippo Long Life, bruin	300	329,95

VE=Verpakkingseenheid. Prijs incl. BTW

ACCESSOIRES VOOR LONG LIFE CABLE

GELEIDERS



Foto	Art. nr.	Omschrijving	VE	€ prijs/VE
1	162-79700-25	W-Rok isolator M8/M10/M12	25	21,50
2	162-70505	Veerset met spanner, ei-isolator met RVS/INOX haken en veer	1	37,95
3	162-70504-4	Ei-isolatoren met RVS/INOX haak, incl. RVS/INOX schroefoog (4 st)	4	25,95
4	162-70604-4	Ei-isolator, wit met RVS/INOX haak, incl. RVS/INOX schroefoog	4	25,95
5	162-80149-rvs	Spanveer, groot, RVS/INOX, voor staaldraad	1	20,95
6	162-39089-4	Verbinders voor ijzer- aluminium- en staaldraad, alu-legering	1	5,95
7	162-80081-100	W-isolatoren, sterke isolator voor koord en draad, emmer	100	39,95
8	162-80180-100	W-isolatoren, wit sterke isolator voor koord en draad, emmer	100	39,95
9	131-15183-200	Houtschroef, panh. verz 3,5*25 mm PZ-2	200	8,75
10	162-80185-100	Haak-ringisolatoren, kort voor houten palen, emmer	100	94,95
11	162-85472	Metalen schroefhulp voor haak-ringisolator	1	5,50
12	162-80146-4	Rotorspanners, voor draad en koord 4 st	4	15,95
	162-80146-50	Rotorspanners, voor draad en koord 50 st	50	179,95
13	162-70506	Ei-isolator met 2 RVS/INOX haken, los	1	5,95
14	162-85479-3	Draadverbinder 1.8 - 2.5 mm	3	15,95
15	162-39033	Haspel voor zwaar staaldraad & Long Life Cable	1	134,95

VE=Verpakkingseenheid. Prijs incl. BTW

10

 8 mm

 0,03 Ω / km

 $\rightarrow \Omega \rightarrow$ 
WEERSTAND / RESISTANCE /
WIDERSTAND OHM/MTR
 1 * 2,5mm

600 KG

- + Goede geleiding
- + Sterk
- + Glad oppervlak
- + Goed contactoppervlak
- + Goed zichtbaar
- + Zeer lange levensduur
- + Professionele installatie noodzakelijk
- + Zeer hoge uv-bestendigheid

1

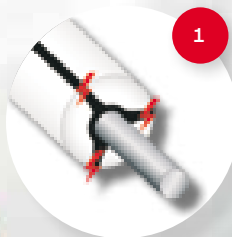

2



Foto	Art. nr.	Omschrijving	VE	€ prijs/VE
1	162-39142	Long Life Cable, wit 300 mtr	300	399,95
2	162-39143	Long Life Cable, bruin 300 mtr	300	399,95

VE=Verpakkingseenheid. Prijs incl. BTW



1. Schapennet (groen)

Sterk schapennet met gelaste kruisverbindingen op 8 horizontale, groene draden met 3*0,2 RVS-geleiders. De onderste draad is altijd zwart en niet voorzien van geleiders. Voorzien van 14 zwarte paaltjes (50 mtr) met een enkele pen van 18 cm. Lengte 25 of 50 mtr en hoogte 84 cm. De verticale draden liggen 16,5 cm uit elkaar, horizontaal 11,6 cm.

2. Pluimveenet (groen)

Sterk pluimveenet met gelaste kruisverbindingen op 12 horizontale groene draden met 3*0,2 RVS-geleiders. Het net is groen en voorzien van 14 zwarte paaltjes (50 mtr) met een enkele pen van 18 cm. Lengte 25 of 50 mtr en hoogte 107 cm of 120 cm. De verticale draden liggen 7,6 cm uit elkaar, horizontaal vanaf onderen van 6,4 / 7,6 / 10,80 en de bovenste op 11,6 cm.

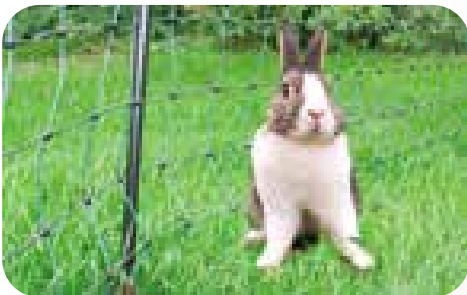

3. Konijnnenet (groen)

Konijnnenet met gelaste kruisverbindingen op 7 horizontale groene draden met 3*0,2 RVS-geleiders. Voorzien van 14 paaltjes (50 mtr) met een enkele pen van 18 cm. Lengte 25 of 50 mtr en hoogte 50 cm. De verticale draden liggen 7,6 cm uit elkaar, horizontaal vanaf onderen van 6,4 / 7,6 en de bovenste op 10,8 cm.

Foto	Art. nr.	Omschrijving	VE	€ prijs/VE
1	162-50000	Schapennet, groen, 50 mtr / 84 cm	1	114,95
	162-50000-1	Paal (los) voor groene schapennet	1	3,95
	162-50000-12p	Paal, los voor schapennetten 2pins	1	4,95
	162-50000-2p	Schapennet, groen, 2 pins, 50 mtr / 84 cm	1	124,95
	162-50012-2p	Schapennet, groen, 2 pins, 25 mtr / 84 cm	1	99,95
2	162-50002	Pluimveenet, groen 50 mtr / 107 cm	1	169,95
	162-50009	Pluimveenet, groen 25 mtr / 107 cm	1	129,95
	162-50002-1	Paal (los) voor groene pluimveenet	1	4,25
	162-50006-2p	Pluimveenet, groen, 2 pins 50 mtr / 120 cm	1	199,95
	162-50011-12p	Paal, los voor pluimveenetten van 120 cm 2pins	1	5,95
3	162-50003	Konijnnenet, groen 50 mtr / 50 cm	1	124,95

VE=Verpakkingseenheid. Prijs incl. BTW

NIEUW!

NIEUW!

NETTEN

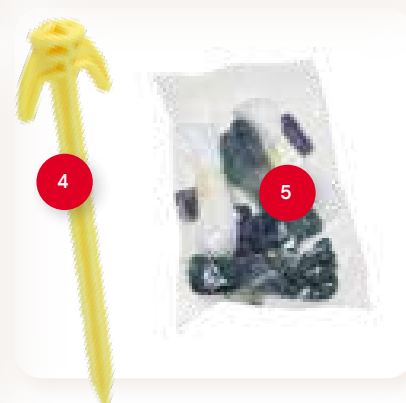
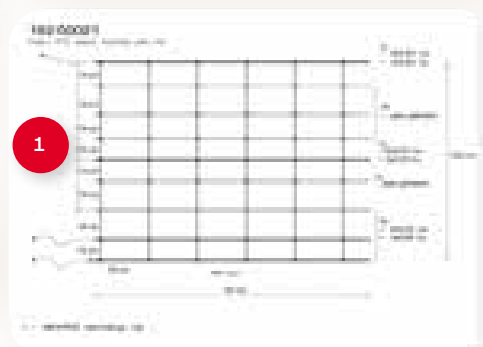
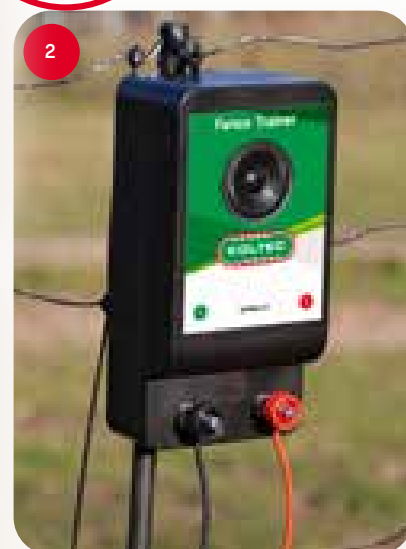

1. FaunaFence Wolvennet

Zeer sterk wolvennet met verticale PE stroken voor optimale stabiliteit. De geleidede raden zijn extreem goed geleidend om te zorgen dat er een maximale spanning op de netten staat. De onderste draad die op de grond ligt is ook geleidend en wordt gebruikt als aardedraad. De één na laagste draad kan facultatief als spanningsdraad en als extra aardedraad gebruikt worden. Bij kort gras en het inscharen van lammeren, kan deze als spanningsdraad gebruikt worden. Is er veel aangroei, of ligt er sneeuw, dan kan deze draad als aardedraad gebruikt worden.

2. Fence Trainer

De Fence Trainer geeft een tikkend geluid, vergelijkbaar met het schrikdraadapparaat. Een nieuwsgierige wolf zal de afrastering onderzoeken en een tik van het schrikdraadapparaat krijgen. Bij iedere volgende afrastering waar de wolf een tik hoort, zal de wolf deze associëren met de negatieve ervaring van de schok en

zal de afrastering mijden.

3. Wolf Signal (Geen foto)

Wolf Signal is een geurstof die wolven nieuwsgierig maakt. Bij het aanraken van de afrastering krijgt de wolf een schok van het schrikdraadapparaat. Bij iedere afrastering waar de wolf later in de buurt komt en de geur ruikt, zal hij die geur associëren met de negatieve ervaring van de schok en zal de afrastering mijden.

4. Vastzet haring

5. Reparatieset

Voor onderhoud en reparatie van netten. Met paalvoet klemmetjes, topisolatoren, draadklemmetjes en losse draden.

Het Faunafence net samen met de fence trainer en Wolf Signal heeft in de praktijk tot op heden een 100% wolfwerendheid laten zien. (Geen garantie).

Foto	Art. nr.	Omschrijving	VE	€ prijs/VE
1	162-50021	FaunaFence wolvennet 50 mtr 122cm 14*2p palen	1	189,95
2	162-85490	Fence Trainer	1	74,95
3	162-85489	Wolvenherkenninggeur / Wolf Signal	1	19,95
4	162-50008	Vastzetharing, vervanging	1	1,00
5	162-50015	Reparatiekit voor netten	1	9,95

VE=Verpakkingseenheid. Prijs incl. BTW



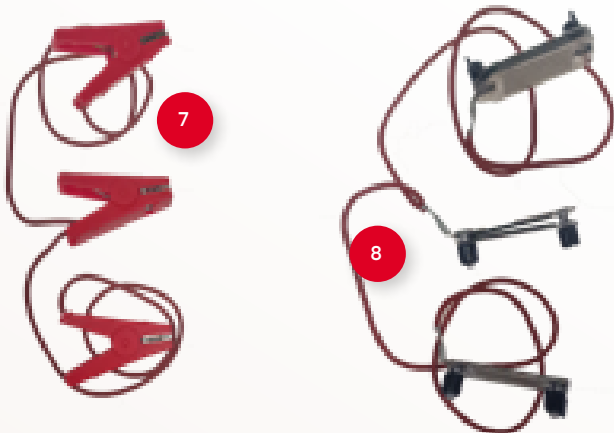

“Dwarsverbindingen zijn heel belangrijk voor een optimaal werkende afrastering.

Door om de ca. 200 mtr de geleiders (draad, koord of lint) onderling te verbinden, optimaliseert u de spanning van uw afrastering.

Goede dwarsverbindingen kunnen de spanning op de afrastering met wel ca. 2.000 Volt verhogen.”

Foto	Art. nr.	Omschrijving	VE	€ prijs/VE
1	162-85603-2	Verbindingset RVS/INOX, voor lint, draad 70 cm lang	2	20,95
2	162-85604-2	Verbindingset RVS/INOX voor koord, draad 70 cm lang	2	17,95
3	162-85605-2	Verbindingset RVS/INOX voor draad, draad 70 cm lang	2	13,95
4	162-85601-2	Verbindingset RVS/INOX, voor lint naar koord, draad 70 cm lang	2	20,95
5	162-85611-2	Verbindingset voor draad en koord met verzinkte, hartvormige haken	2	7,50
6	162-85613-2	Kabelset voor het aansluiten van haspels op de hoofdafrastering, 70 cm	2	10,95
7	162-85616-2	Drieweg verbindingssset met krokodillenbek klemmen	2	16,95
8	162-85617-2	Drieweg verbindingssset lint	2	29,95

VE=Verpakkingseenheid. Prijs incl. BTW

KOLTEC houdt zich het recht voor te allen tijde producten en prijzen te mogen wijzigen.



Foto	Art. nr.	Omschrijving	VE	€ prijs/VE
1	162-39096-4	Verbinders voor draad tot 4 mm, verzinkt, met vleugelmoeren	4	5,95
	162-39099-4	Verbinders voor draad tot 4 mm, RVS/INOX, met vleugelmoeren	4	9,95
2	162-39097-4	Verbinders voor koord tot 8 mm, verzinkt, met vleugelmoeren	4	5,95
	162-39097-50	Verbinders voor koord tot 8 mm, verzinkt, met vleugelmoeren	50	69,95
	162-39098-4	Verbinders voor koord tot 8 mm, RVS/INOX, met vleugelmoeren (4)	4	9,95
	162-39098-50	Verbinders voor koord tot 8 mm, RVS/INOX, met vleugelmoeren (50)	50	119,95
	162-39088	Verbinder voor koord tot 10 mm, RVS/INOX, met M6 moeren	1	4,95
3	162-39091-4	Verbinders voor draad tot 4 mm, verzinkt, enkelvoudig met vleugelmoeren	4	4,95
	162-39092-4	Verbinders voor koord tot 8 mm, verzinkt, enkelvoudig met vleugelmoeren	4	5,95
4	162-39093-4	Verbinders voor draad tot 4 mm, RVS/INOX, enkelvoudig met vleugelmoeren en aansluittab	4	9,95
	162-39094-4	Verbinders voor koord tot 8 mm, RVS/INOX, enkelvoudig met vleugelmoeren en aansluittab	4	10,95
5	162-39079-4	Verbinders, verzinkt, enkelvoudig voor 8 – 10 mm per 4	4	9,95
6	162-39089-4	Verbinders voor ijzer- aluminium- en staaldraad, alu-legering	4	5,95
7	162-39034-4	Draadverbinders voor dun draad	4	4,95
8	162-85479-3	Draadverbinder 1.8 – 2.5 mm	3	15,95
9	162-85483-4	L-Draadklem, per 4 stuks	4	6,45
10	162-85484-4	O-Draadklem, per 4 stuks	4	6,45
11	162-85485-4	W-Draadklem, per 4 stuks	4	6,45

VE=Verpakkingseenheid. Prijs incl. BTW

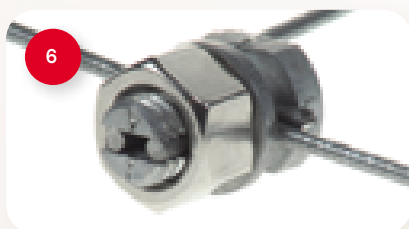
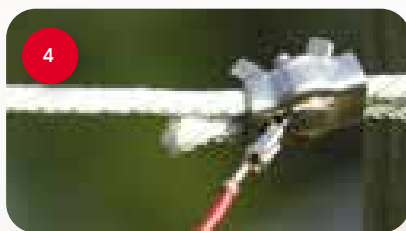
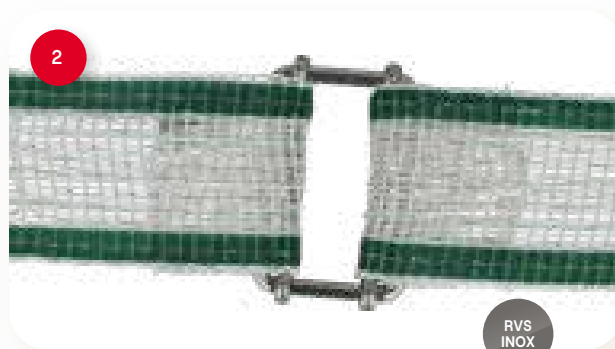

“Voorkom vonkvorming en spanningsverlies bij verbindingen door deugdelijke verbinders en aansluitsets te gebruiken”

Foto	Art. nr.	Omschrijving	VE	€ prijs/VE
1	162-80142-4	Verbinders, RVS/INOX, voor lint tot 50 mm	4	9,95
2	162-39095-10	Verbinders/gespen voor lint tot 40 mm, RVS/INOX	10	8,95
	162-39095-4	Verbinders/gespen voor lint tot 40 mm, verzinkt	4	3,95
3	162-39090-10	Verbinders voor lint 20 mm, aluminium	10	7,45
	162-39090-4	Verbinders voor lint 20 mm, aluminium	4	3,75
4	162-80143-2	Poortgriepplaten, RVS/INOX, voor koppeling van lint tot 50 mm aan een poortgriep	2	4,95
5	162-39400-4	Lintverbindingsplaatjes, los, INOX 4 st, excl. aansluitdraden	4	20,95

VE=Verpakkingseenheid. Prijs incl. BTW

KOLTEC houdt zich het recht voor te allen tijde producten en prijzen te mogen wijzigen.

RINGISOLATOREN

ISOLATOREN

NIEUW!

De traditionele impregnatie met creosootolie is niet langer toegestaan. De nieuwe methode van impregneren vind plaats met een zoutoplossing. Palen die met een zoutoplossing zijn geïmpregneerd zorgen voor veel meer roestvorming bij ringisolatoren. KOLTEC heeft daarom een ringisolator en half lange ringisolator gemaakt met een stift gemaakt van RVS/INOX316. Deze rvs/inox legering is bestand tegen het zout dat in de paal zit.



Foto	Art. nr.	Omschrijving	VE	€ prijs/VE
1	162-80510-100	Ringisolatoren KOLTEC, RVS/INOX, voor houten palen, emmer	100	59,95
2	162-80170-25	Ringisolatoren KOLTEC, brede sleuf, voor houten palen, zak van 25	25	7,45
	162-80170-100	Ringisolatoren KOLTEC, brede sleuf, voor houten palen, emmer	100	29,95
	162-80170-200	Ringisolatoren KOLTEC, brede sleuf, voor houten palen, emmer	200	59,95
3	162-80085-25	Ringisolatoren ,standaard, voor houten palen	25	7,95
	162-80085-100	Ringisolatoren, standaard, voor houten palen, emmer	100	29,95
4	162-80086-25	Ringisolatoren met doorlopende kern, voor houten palen	25	12,95
	162-80086-100	Ringisolatoren met doorlopende kern, voor houten palen, emmer	100	49,95
	162-80086-200	Ringisolatoren met doorlopende kern, voor houten palen, emmer	200	99,95
5	162-80174-50	Ringisolatoren met doorlopende kern, voor houten palen 50 stuks	50	13,50
	162-80174-250	Ringisolatoren met doorlopende kern, voor houten palen, emmer met 250 stuks	250	64,95
6	162-80096-25	Ringisolatoren, robuust en ovaal	25	8,95
	162-80096-100	Ringisolatoren, robuust en ovaal, voor houten palen, emmer	100	34,95
7	162-80072-25	Ringisolatoren voor koord eventueel gecombineerd met lint tot 20 mm	25	14,95
8	162-80095-25	Ringisolatoren voor metalen palen, met M6 incl. 2 moeren	25	15,95
9	162-80506-25	Ringisolatoren RVS/INOX met M6 draad, incl. RVS/INOX moeren	25	17,25
10	162-80088-25	Ringisolatoren, klein, voor draad, voor houten constructies	25	8,50
11	162-80099-25	Ringisolatoren, klein, voor draad, met M5 voor metalen constructies	25	12,95
12	162-85480	Schroefhulp KOLTEC, metaal, voor de KOLTEC lint- en ringisolatoren	1	20,95

VE=Verpakkingseenheid. Prijs incl. BTW

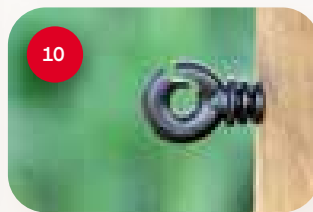
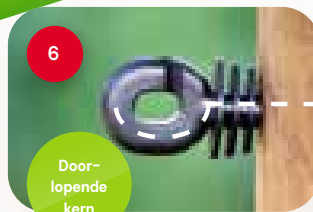

Foto	Art. nr.	Omschrijving	VE	€ prijs/VE
1	162-80087-10	Afstandringisolatoren 20 cm voor draad, voor houten palen	10	9,95
2	162-80093-10	Afstandringisolatoren 22 cm voor draad, met M6 voor metalen palen	10	13,95
3	162-80503-10	Afstandringisolatoren, 22 cm voor draad en koord, voor houten palen	10	9,95
4	162-80507-10	Afstandringisolatoren, RVS/INOX, 20 cm met M6 draad voor draad en koord, voor metalen palen	10	21,50
5	162-80505-20	Ringisolatoren speciaal, half lang 10 cm, voor houten palen	20	12,95
	162-80505-100	Ringisolatoren speciaal, half lang 10 cm, voor houten palen	100	59,50
6	162-80508-10	Ringisolator, half lang 10 cm met M6, incl. RVS/INOX moeren	10	17,25
7	162-80511-100	Ringisolatoren, half lang KOLTEC, RVS/INOX, voor houten palen, emmer	100	79,95

VE=Verpakkingseenheid. Prijs incl. BTW

KOLTEC houdt zich het recht voor te allen tijde producten en prijzen te mogen wijzigen.

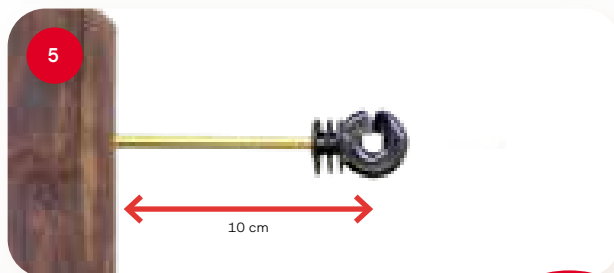
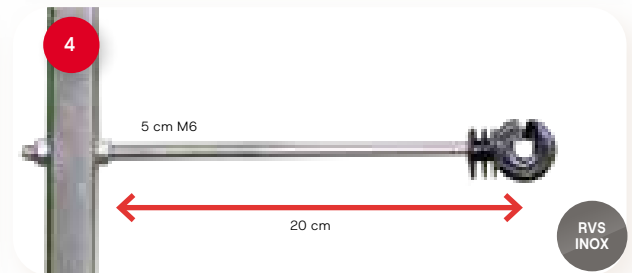
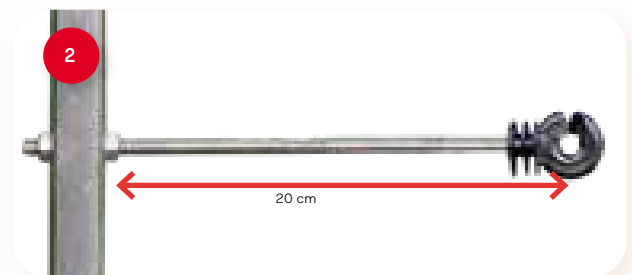
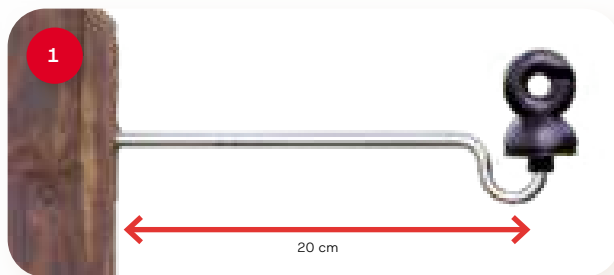

Foto	Art. nr.	Omschrijving	VE	€ prijs/VE
1	162-80185-100	Haak-ringisolatoren, kort voor houten palen, emmer	100	94,95
	162-80185-25	Haak-ringisolatoren, kort voor houten palen	25	25,95
2	162-85472	Metalen schroefhulp voor haak-ringisolator	1	5,50
3	162-80081-25	W-isolatoren, sterke isolator voor koord en draad	25	10,95
	162-80081-100	W-isolatoren, sterke isolator voor koord en draad, emmer	100	39,95
4	162-80166-10	Penslotisolator, zware uitvoering 10 stuks	10	9,75
5	162-80043-25	Zadel/spijkerisolatoren (klein) incl. spijker	25	7,50
6	162-80073-25	Spijkerisolatoren KOLTEC	25	11,95
7	162-80180-25	W-isolatoren, wit sterke isolator voor koord en draad	25	10,95
	162-80180-100	W-isolatoren, wit sterke isolator voor koord en draad, emmer	100	39,95
8	131-15182-200	Houtschroef, panh. verz 4,5*35 mm PZ-2	200	10,95
9	131-15183-200	Houtschroef, panh. verz 3,5*25 mm PZ-2	200	8,75

VE=Verpakkingseenheid. Prijs incl. BTW

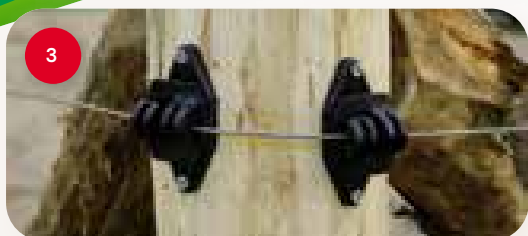
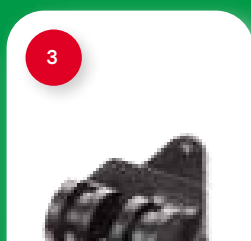
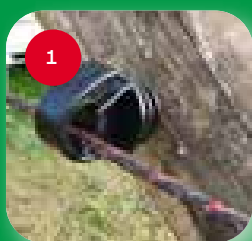

Foto	Art. nr.	Omschrijving	VE	€ prijs/VE
1	162-80061-25	Ringisolatoren, klemfix voor ovale veerstalen palen	25	14,95
2	162-80048-25	Isolatoren voor lint, voor ovale palen	25	15,95
3	162-80015	Zij-krulstaartisolator voor ovale veerstalen palen	1	1,35
4	162-80210-25	Klikisolatoren, zwart, voor draad & lint tot 20 mm. Voor ronde palen van 10 mm	25	13,95
5	162-80065-10	Paalisolatoren voor draad/koord voor palen tot een dikte van ø 15 mm, 10 st	10	6,95
	162-80065-100	Paalisolatoren voor draad/koord voor palen tot een dikte van ø 15 mm, 100 st	100	49,95
6	162-80011-10	Paalisolatoren voor koord voor palen met een dikte tot 20 mm	10	11,95
7	162-80066-10	Paalisolatoren voor lint tot 40 mm voor palen tot een dikte van ø 15 mm, 10 st	10	6,95
8	162-80038-4	Splitisolatoren met splitpen	4	2,45
9	162-80062-25	Klikisolatoren, groen, voor palen met een ø 8 mm	25	11,95
	162-80064-25	Klikisolatoren, groen, voor palen met een ø 7 mm	25	11,95
	162-80063-25	Klikisolatoren, zwart voor palen met een ø 6 mm	25	11,95
	162-80063-4	Klikisolatoren, zwart voor palen met een ø 6 mm	4	2,95
	162-80009-25	Klikisolatoren, rood, voor palen met een ø 12 mm	25	11,95
	162-80010-25	Klikisolatoren, geel, voor palen met een ø 10 mm	25	11,95
10	162-80214	Glasfiber pen 12 mm 30 cm, zwart + punt, excl. isol.	1	0,99
	162-80215	Glasfiber pen 12 mm 15 cm, zwart + punt, excl. isol.	1	0,75

VE=Verpakkingseenheid. Prijs incl. BTW

KOLTEC houdt zich het recht voor te allen tijde producten en prijzen te mogen wijzigen.

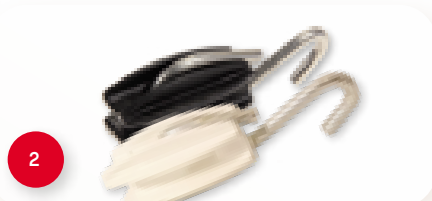

Ei-isolator

Ei-isolator zonder of met 1 of 2 haken en schroef oog. Ontworpen voor eindpalen en hoeken. De eivormige isolator is oerdegelijk en vooral geschikt voor aluminium en (hoge trek)staaldraad. Ideaal voor een snelle montage en een professionele afwerking. Haak en schroef oog zijn verzinkt, maar ook verkrijgbaar in INOX. In zwart of wit.

Er zijn verschillende handige combinaties mogelijk met diverse draadspanners en spanveren. Zie pag. 107.



Foto	Art. nr.	Omschrijving	VE	€ prijs/VE
1	162-80077-4	Ei-isolatoren, zonder haken, in verpakking	4	3,95
	162-80077-100	Ei-isolatoren, zonder haken, emmer	100	59,95
	162-80076-4	Ei-isolatoren, wit, per 4 in verpakking	4	3,95
	162-80076-100	Ei-isolatoren, wit, emmer 100 st	100	59,95
2	162-70500	Ei-isolator met 1 haak, los	1	2,95
	162-70600	Ei-isolator, wit met 1 haak, los	1	2,95
3	162-70504	Ei-isolator met 1 RVS/INOX haak, los	1	3,95
	162-70604	Ei-isolator, wit met 1 RVS/INOX haak, los	1	3,95
4	162-70500-4	Ei-isolatoren met haak, incl. schroef oog	4	14,95
	162-70500-50	Ei-isolatoren met haak, incl. schroef oog (50 st)	50	175,00
	162-70600-4	Ei-isolator, wit met haak, incl. schroef oog 4 st	4	14,95
	162-70600-50	Ei-isolator, wit met haak, incl. schroef oog, emmer met 50 st	50	175,00
5	162-70504-4	Ei-isolatoren met RVS/INOX haak, incl. RVS/INOX schroef oog (4 st)	4	25,95
	162-70504-50	Ei-isolatoren met RVS/INOX haak, incl. RVS/INOX schroef oog (50 st)	50	279,95
	162-70604-4	Ei-isolator, wit met RVS/INOX haak, incl. RVS/INOX schroef oog	4	25,95
	162-70604-50	Ei-isolator, wit met rvs-haak, incl. rvs-schroef oog, emmer met 50 st	50	279,95
6	162-70501	Ei-isolator met 2 gegalvaniseerde haken, los	1	3,95
	162-70601	Ei-isolator, wit met 2 gegalvaniseerde haken, los	1	3,95
7	162-70506	Ei-isolator met 2 RVS/INOX haken, los	1	5,95
	162-70606	Ei-isolator, wit met 2 RVS/INOX haken, los	1	5,95
8	136-60261	Schroef oog verzinkt voor houten palen	1	1,05
9	136-60262	Schroef oog RVS/INOX voor houten palen	1	3,10
10	136-60264	Schroef oog RVS/INOX voor metalen palen, 80 mm /M8	1	3,75



Foto	Art. nr.	Omschrijving	VE	€ prijs/VE
1	162-80070-10	Hoekisolatoren van porselein, voor draad en koord	10	8,95
2	162-80071-25	Hoekisolatoren van wit kunststof, voor draad en koord	25	11,95
	162-80071-4	Hoekisolatoren van wit kunststof, voor draad en koord	4	2,50
3	162-80119-25	Hoekisolatoren van zwart kunststof, voor draad en koord	25	11,95
	162-80119-4	Hoekisolatoren van zwart kunststof, voor draad en koord	4	2,50
4	162-80075-4	Hoekrolisolatoren voor koord en draad, voor houten palen	4	7,45
	162-80187-4	Hoekrolisolatoren voor koord en draad, voor houten palen, RVS/INOX	4	13,50
5	162-80012-4	Hoekrolisolatoren voor koord en draad, met M6 voor metalen palen	4	10,95
6	162-80171-3	Hoekroller, kunststof voor draad	3	4,95
7	162-80152-8	Isolatiebuizen, kunststof met ijzeren inleg, 60 cm lang, voor max. 3 mm draad	8	11,95

VE=Verpakkingseenheid. Prijs incl. BTW

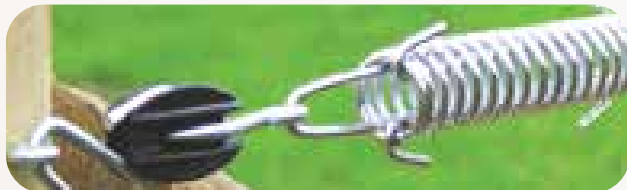

- + Hoge isolatiewaarde door extra ribben
- + Sluitclip voorkomt ongecontroleerd open springen door bijvoorbeeld rukwinden.
- + Houtdraad met boor eigenschappen om de isolator gemakkelijk in het hardste hout te kunnen draaien.
- + Anti-doordraai stift
- + Snel en gemakkelijk monteren met de schoefhulp

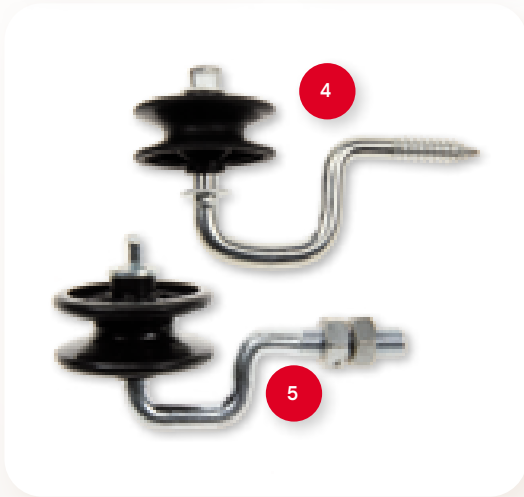
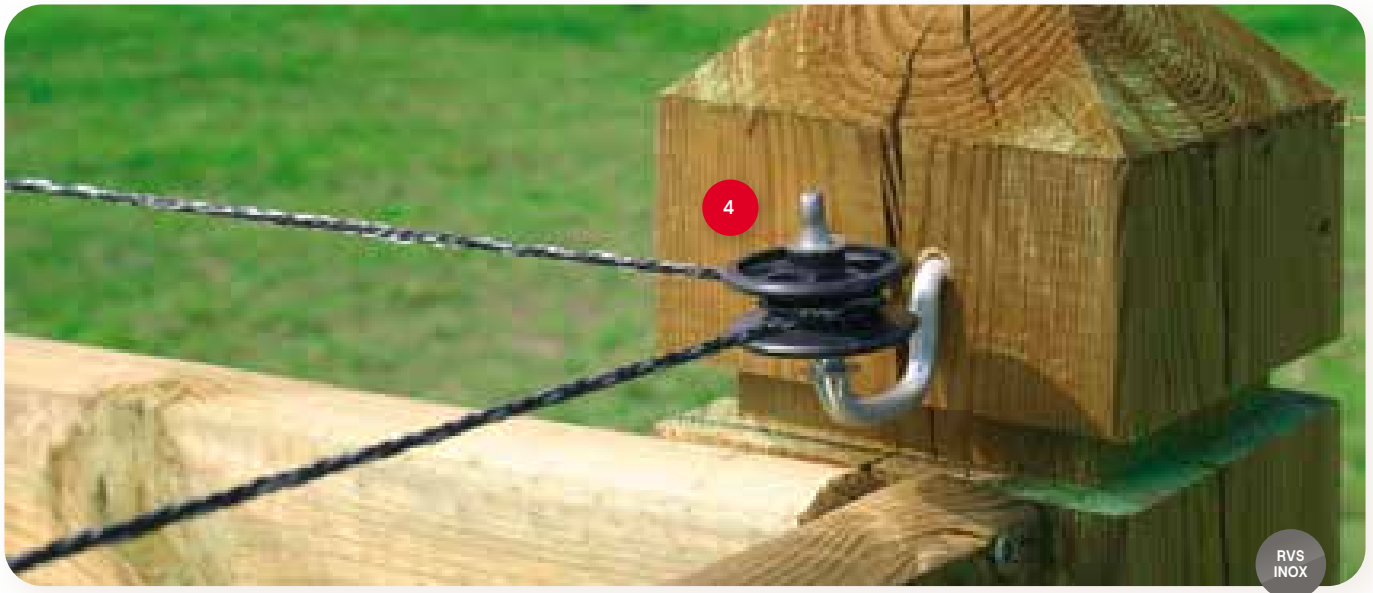

Foto	Art. nr.	Omschrijving	VE	€ prijs/VE
1	162-80400-25	Lintisolatoren KOLTEC, voor houten palen, voor lint tot 40 mm	25	11,95
	162-80400-100	Lintisolatoren KOLTEC, voor houten palen, emmer, voor lint tot 40 mm	100	41,95
2	162-80401-10	Afstandlintisolatoren, KOLTEC, 22 cm, voor houten palen, voor lint tot 40 mm	10	12,95
3	162-80402-25	Lintisolatoren, KOLTEC, gehele stift is M6, voor metalen palen	25	14,95
4	162-80403-10	Afstandlintisolatoren, KOLTEC, 22 cm met 15 cm M6, incl. moeren, voor metalen palen	10	26,95
5	162-85480	Schroefhulp KOLTEC, metaal, voor de KOLTEC lint- en ringisolatoren	1	20,95

VE=Verpakkingseenheid. Prijs incl. BTW

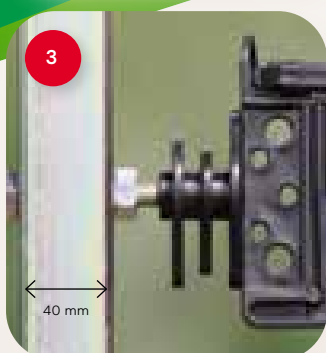
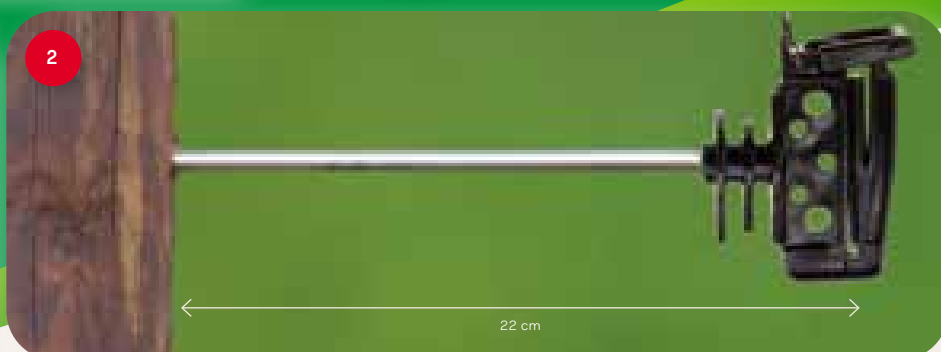
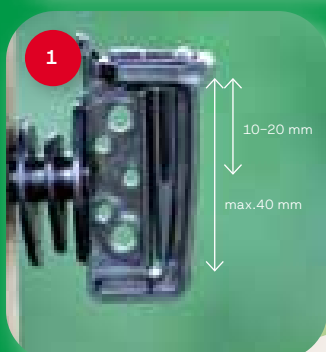

Foto	Art. nr.	Omschrijving	VE	€ prijs/VE
1	162-80100-25	Isolatoren KOLTEC voor lint tot 40 mm	25	6,95
	162-80100-100	Isolatoren KOLTEC voor lint tot 40 mm, emmer	100	24,95
2	162-80060-25	Isolatoren robuust en groot, voor lint tot 40 mm en koord tot 6 mm	25	13,95
	162-80060-100	Isolatoren robuust en groot, voor lint tot 40 mm en koord tot 6 mm	100	49,95
3	162-80072-25	Ringisolatoren voor koord eventueel gecombineerd met lint tot 20 mm	25	14,95
4	162-80173-3	Lintspanner, kunststof	3	10,75
5	162-80068-4	Robuuste lintisolatoren, met vertanding om lint goed vast te zetten	4	11,95
6	162-80046-4	Hoek/tussenisolatoren met geleidend rubber	4	5,45
	162-80046-50	Tussenisolatoren met geleidend rubber, emmer met 50 stuks	50	54,95
7	131-15181-200	Houtschroef, con. verz 5,0*45 mm PZ-2	200	10,45
8	131-15182-200	Houtschroef, panh. verz 4,5*35 mm PZ-2	200	10,95
9	131-15183-200	Houtschroef, panh. verz 3,5*25 mm PZ-2	200	8,75
10	162-80404-25	Tussenisolator voor lint, verp. met 25 st	25	13,95
	162-80404-100	Tussenisolator voor lint, emmer met 100 st	100	52,50

VE=Verpakkingseenheid. Prijs incl. BTW

KOLTEC houdt zich het recht voor te allen tijde producten en prijzen te mogen wijzigen.

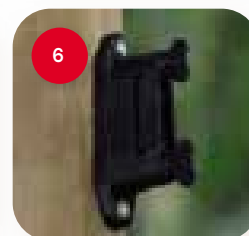
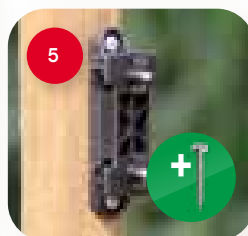
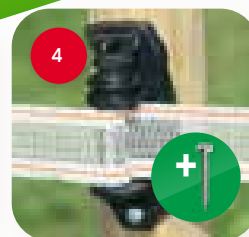
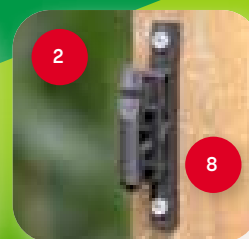

RVS
INOX



RVS
INOX

- + Goede geleiding
- + Sterk
- + Roestvast staal
- + Goed contactoppervlak
- + Lint variabel te spannen
- + Zeer lange levensduur
- + Degelijke poortgreephaak
- + Incl. 3 Schroeven / isolator



6



6

RVS
INOX



2

“Gebruik deze isolator in de hoeken en iedere 50 à 60 mtr als tussenisolator. Op deze wijze is het heel gemakkelijk om een strak gespannen lint-afrostering te bouwen en strak te houden.”

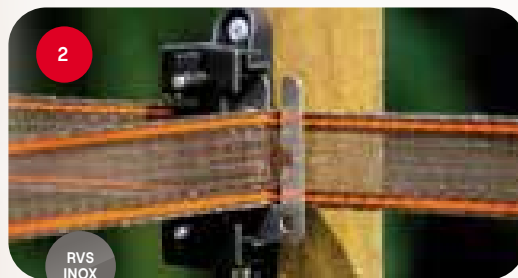

2

RVS
INOX

Robuuste start/hoekisolator voor stevige begin en hoekverbindingen waarop u het lint kunt aanspannen. De vertanding aan de binnenzijde zorgt ervoor dat het lint trekvast in de isolator zit.

Met behulp van de RVS / INOX inlegplaat kunt u bij een doorgang gemakkelijk een poortgreep plaatsen.

Tevens kunt u de RVS / INOX inlegplaat gebruiken om heel simpel tussenverbindingen te maken voor het aanleggen van meerdere weides. De inlegplaat zorgt voor een optimaal contact oppervlak voor een goede doorverbinding van alle stroomgeleiders in het lint.

162-80068-4



Foto	Art. nr.	Omschrijving	VE	€ prijs/VE
1	162-80068-4	Robuuste lintisolatoren, met vertanding om lint goed vast te zetten	4	11,95
2	162-80069-2	Span/hoekisolatoren, robuust, met RVS/INOX verbindingsplaat	2	9,95
3	136-80046	Verbindings- en ankerplaat voor 162-80068 & 162-80046 lintisolator	1	2,75
	162-80069-4	Poortgriepplaatjes voor lintisolatoren 162-80068-4 & 162-80046-4	4	11,50
4	162-80046-4	Hoek/tussenisolatoren met geleidend rubber	4	5,45
	162-80046-50	Tussenisolatoren met geleidend rubber, emmer met 50 stuks	50	54,95
5	162-80120-4	Hoek/beginisolatoren voor lint, met ijzeren beugels voor max. contact	4	9,95
6	162-80172-4	Hoekisolator voor lint met spanbeugels, 4 st	4	20,95
7	162-80173-3	Lintspanner, kunststof	3	10,75
8	162-80177-2	Dubbele Lintanker isolator	2	15,95
9	162-80178-4	Ankerbeugels voor 162-80172-4	4	15,95
10	131-15181-200	Houtschroef, con. verz 5,0*45 mm PZ-2	200	10,45

VE=Verpakkingseenheid. Prijs incl. BTW

KOLTEC houdt zich het recht voor te allen tijde producten en prijzen te mogen wijzigen.

KRULSTAARTISOLATOREN

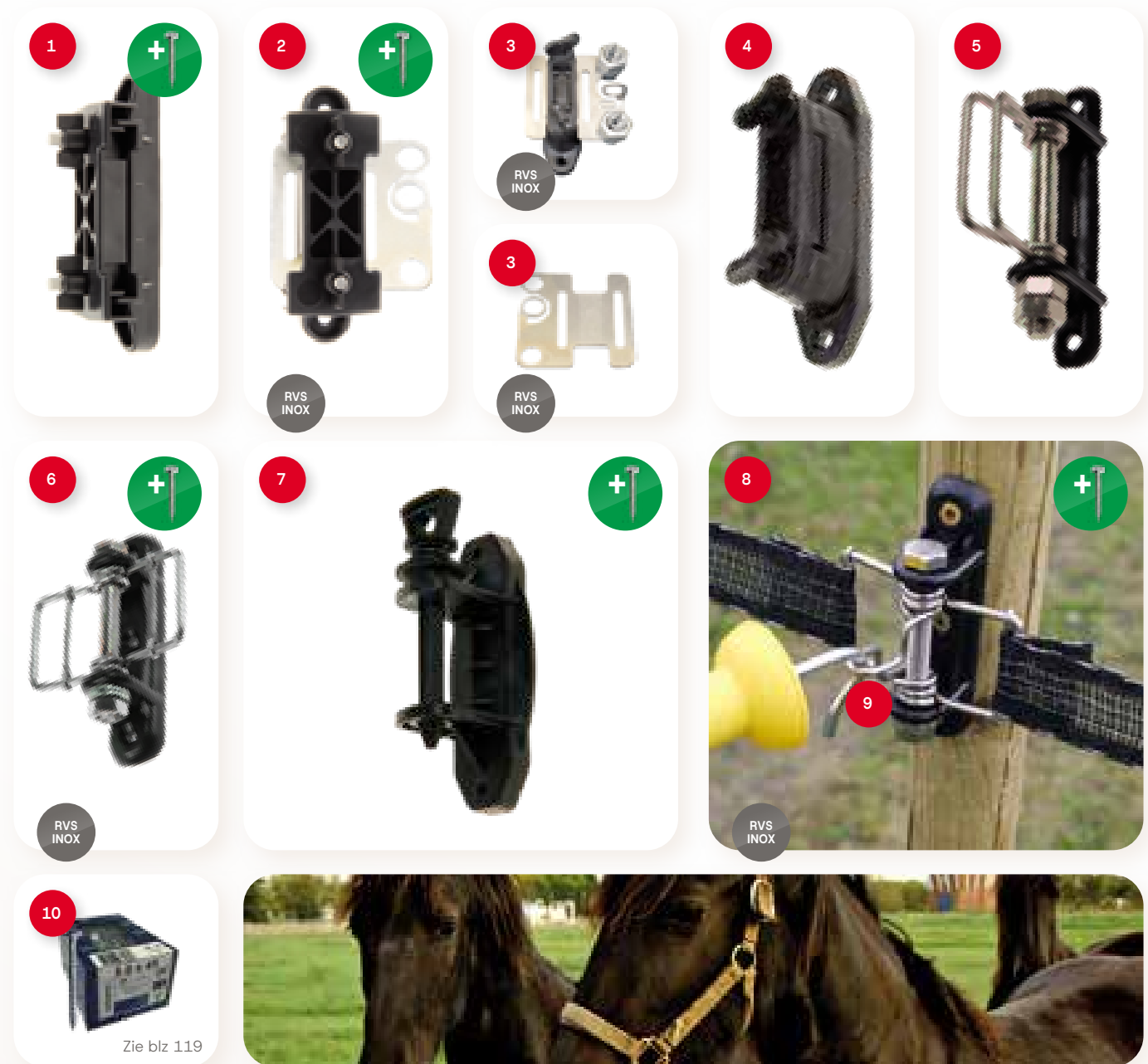
ISOLATOREN

Verkrijgbaar
in 20, 40 en
60 cm

1

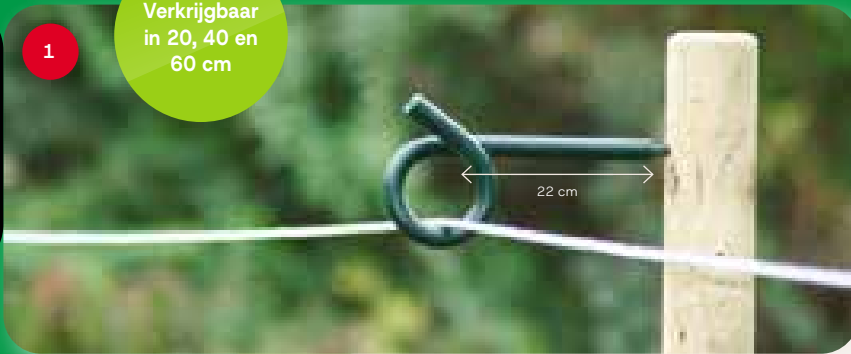

2



3

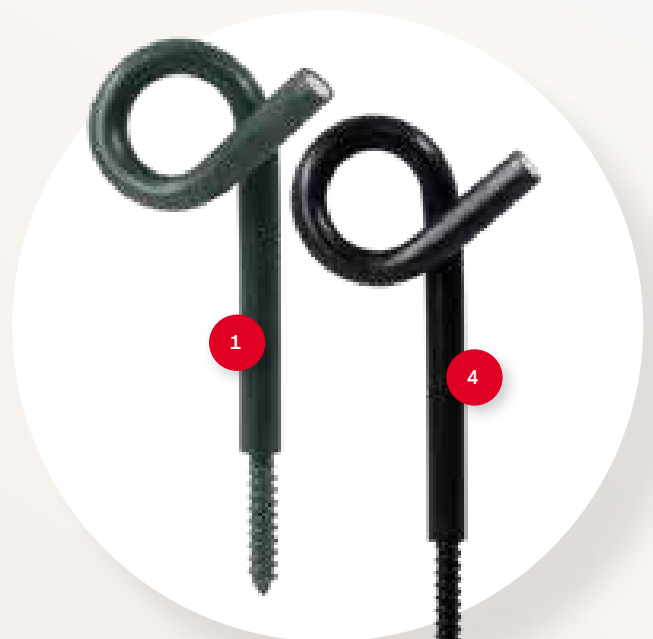
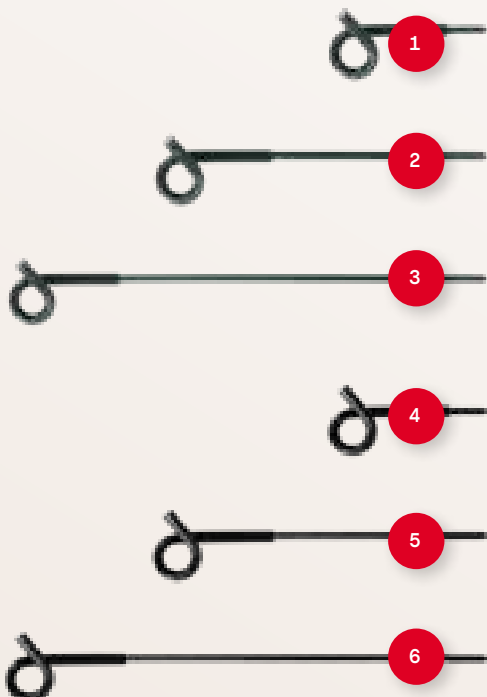
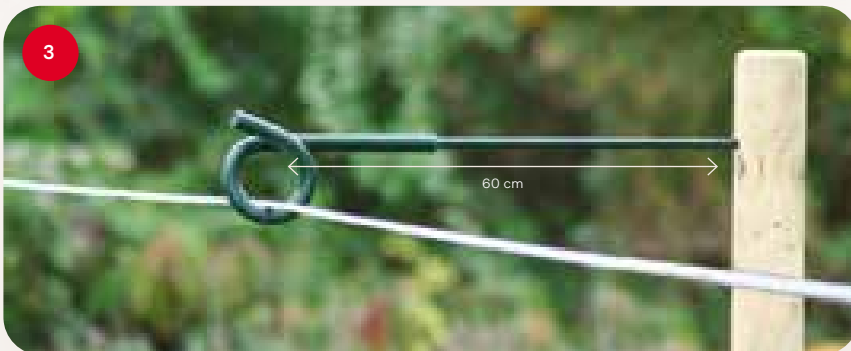

NIEUW!

Creëer snel en gemakkelijk 1,20 mtr tussen 2 weides!

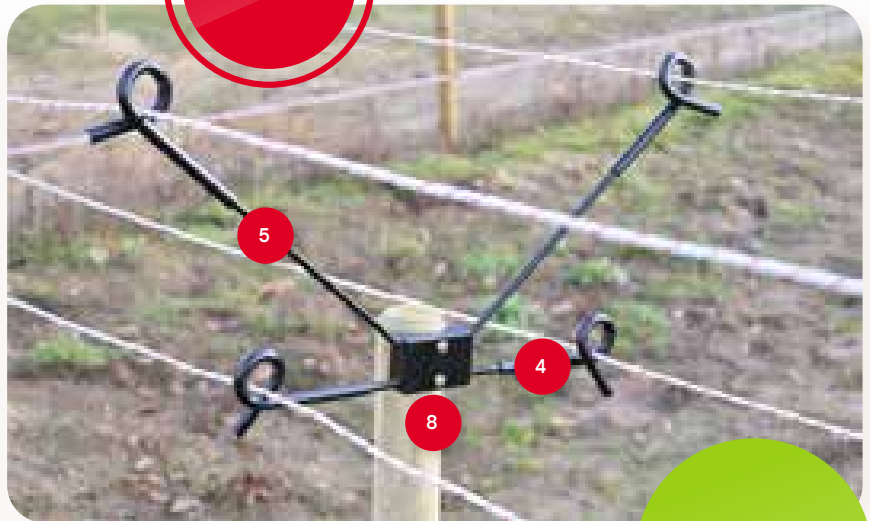

Geschikt voor ronde en rechthoekige palen!



8 mm dik
groen of zwart
gepoedercoat



Foto	Art. nr.	Omschrijving	VE	€ prijs/VE
1	162-80123	Krulstaartafstandisolator, groen, 20 cm 8 mm, voor houten palen	1	2,45
2	162-80113	Krulstaartafstandisolator, groen, 40 cm 8 mm, voor houten palen	1	2,75
3	162-80126	Krulstaartafstandisolator, groen, 60 cm 8 mm, voor houten palen	1	3,45
4	162-80123-zw	Krulstaartafstandisolator, zwart, 20 cm 8 mm, voor houten palen	1	2,45
5	162-80113-zw	Krulstaartafstandisolator, zwart, 40 cm 8 mm, voor houten palen	1	2,75
6	162-80126-zw	Krulstaartafstandisolator, zwart, 60 cm 8 mm, voor houten palen	1	3,45
7	162-80062-25	Klikisolatoren, groen, voor palen met een ø 8 mm	25	11,95
	162-80115-25	Klikisolatoren, zwart voor palen van ø 8 mm	25	11,95
8	162-80124	Adapter voor krulstaartisolatoren	1	3,95

VE=Verpakkingseenheid. Prijs incl. BTW

KOLTEC houdt zich het recht voor te allen tijde producten en prijzen te mogen wijzigen.

Kunststof isolatoren

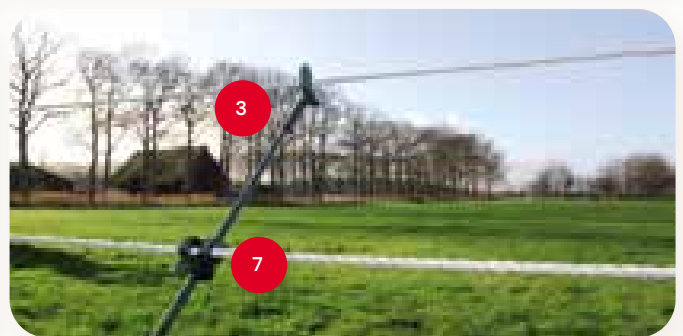
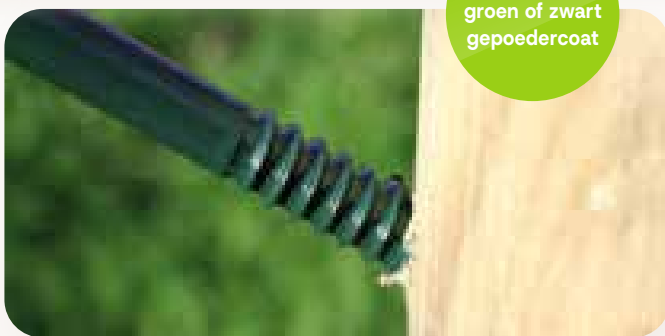
Kunststofisolatoren die ervoor zorgen dat een mooi gazen hekwerk niet door de dieren wordt vernield. De isolatoren zijn geschikt voor o.a. Bekaert hekwerken waarin palen met een diameter van 48 en/of 60 mm zijn verwerkt. Tevens zijn er kunststofisolatoren die ontwikkeld zijn voor palen met de afmeting 60*40 mm. De korte isolatoren hebben een afstand tot de paal van 8 cm, de afstandisolatoren 25 cm.



Foto	Art. nr.	Omschrijving	VE	€ prijs/VE
1	162-80055-5	Afstandisolator 25 cm voor lint, voor ronde palen van \varnothing 48 mm, 5 st	5	17,25
	162-80056-5	Afstandisolator 25 cm voor lint, voor ronde palen van \varnothing 60 mm, 5 st	5	17,25
2	162-80089-5	Afstandisolator, 25 cm, voor koord & draad, voor ronde palen van \varnothing 48 mm, 5 st	5	13,95
	162-80090-5	Afstandisolator, 25 cm, voor koord & draad, voor ronde palen van \varnothing 60 mm, 5 st	5	13,95
3	162-80132-5	Isolator, kunststof voor lint, voor ronde palen van \varnothing 48 mm, 5 st	5	13,95
	162-80133-5	Isolator, kunststof voor lint, voor ronde palen van \varnothing 60 mm, 5 st	5	13,95
4	162-80130-5	Isolator, kunststof voor draad/koord, voor ronde palen van \varnothing 48 mm, 5 st	5	17,25
	162-80131-5	Isolator, kunststof voor draad/koord, voor ronde palen \varnothing 60 mm, 5 st	5	17,25
5	162-80136	Isolator voor lint, kunststof, voor 60*40 mm palen	1	2,75
6	162-80134	Isolator, kunststof voor draad/koord, voor 60*40 mm palen	1	3,45
7	162-80137	Afstandisolator voor lint, voor 60*40 mm palen	1	2,75
8	162-80135	Afstandisolator voor draad/koord, voor 60*40 mm palen	1	3,45
9	162-80050	Afstandisolator, 25 cm, voor koord & draad, met spanbanden	1	3,45
10	162-80161	Hekwerk topisolator 6 mm	1	3,25
	162-80162	Hekwerk topisolator 8mm	1	3,25



1

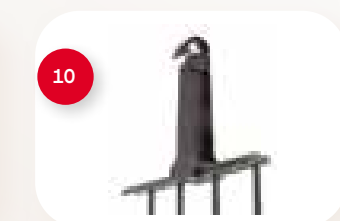
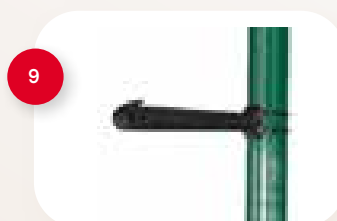
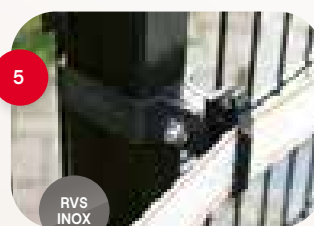
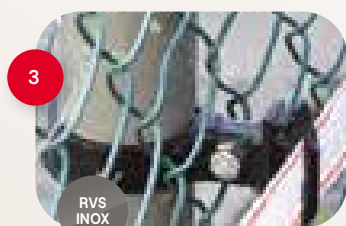
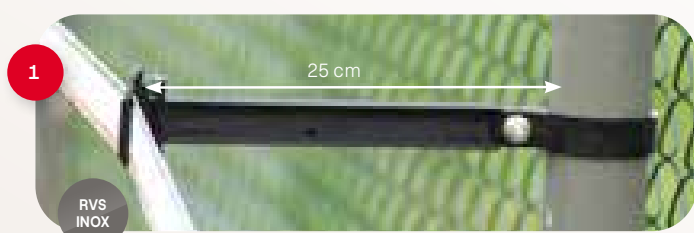

4

5

Meerdere combinaties mogelijk voor verschillende toepassingen



2

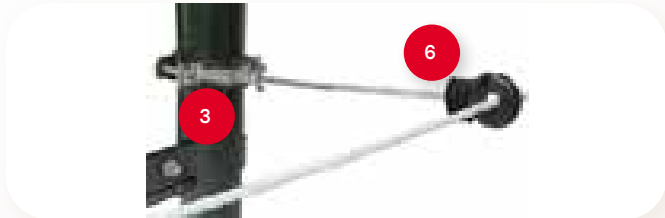

6

3



3

7

7



3

5



3

9

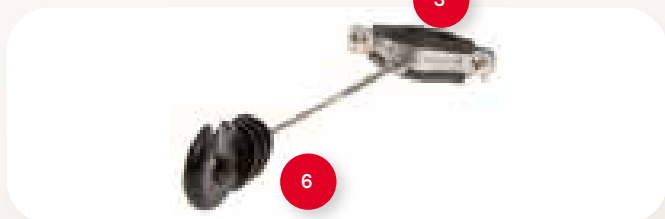

3

6



3

8

10

Foto	Art. nr.	Omschrijving	VE	€ prijs/VE
1	162-80018	Afstandisolator, kunststof voor o.a. gazen hekwerken	1	3,40
2	162-80067-5	Hekwerkspijklemisolator, 5 st	5	14,95
3	162-80097	Paalklem RVS/INOX, voor 30-60 mm paal M6 of M8	1	5,95
4	162-80138-4	Paalklemmen, kunststof met RVS/INOX beugel en moer, voor 40*40 mm palen	4	20,95
	162-80139-4	Paalklemmen, kunststof met RVS/INOX beugel en moer, voor 60*60 mm palen	4	20,95
5	162-80506-25	Ringisolatoren RVS/INOX met M6 draad, incl. RVS/INOX moeren	25	17,25
6	162-80507-10	Afstandringisolatoren, RVS/INOX, 20 cm met M6 draad voor draad en koord, voor metalen palen	10	21,50
	162-80508-10	Ringisolator, halflang 10 cm met M6, incl. RVS/INOX moeren	10	17,25
7	162-80012-4	Hoekrolisolatoren voor koord en draad, met M6 voor metalen palen	4	10,95
8	162-70510-4	Ei-isolatoren met RVS/INOX haak en schroefoog met M8 (80 mm)	4	20,95
9	162-79084-4	Poortgreepankers KOLTEC, RVS/INOX 3-weg v metalen palen met M6	4	18,95
10	136-60264	Schroefoog RVS/INOX voor metalen palen, 80 mm /M8	1	3,75

VE=Verpakkingseenheid. Prijs incl. BTW

KOLTEC houdt zich het recht voor te allen tijde producten en prijzen te mogen wijzigen.

Isolatorsteun met houtschroefdraad

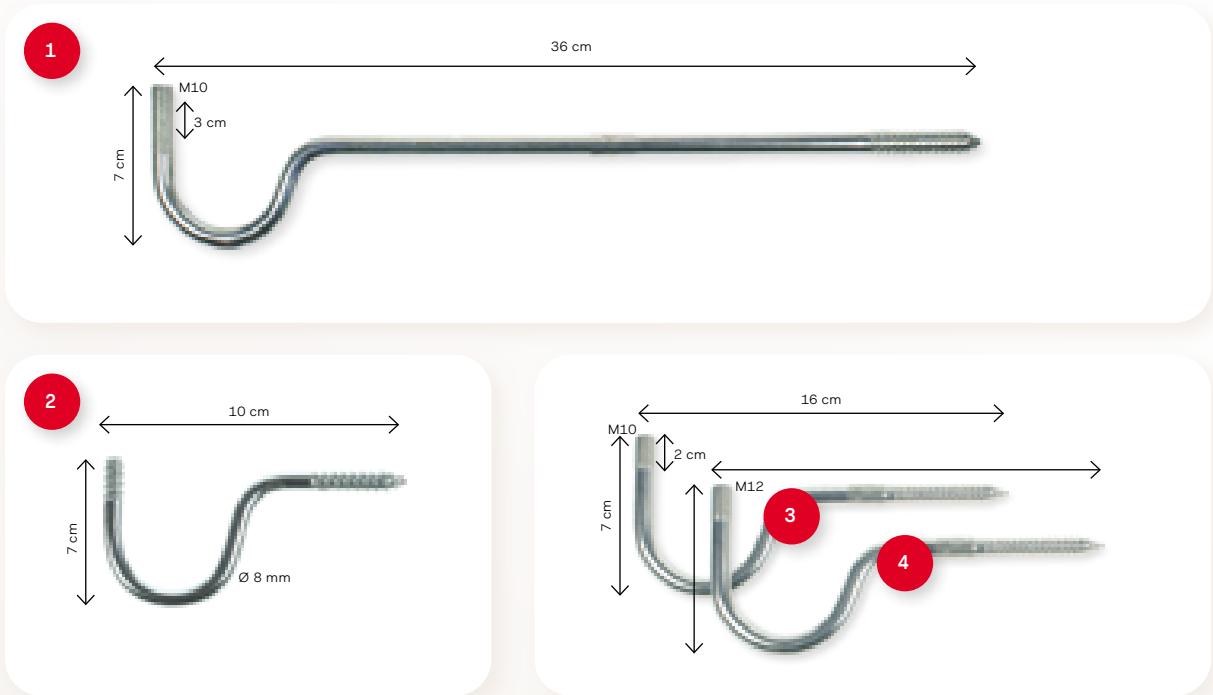

Isolatorsteun met moerbevestiging (incl.)

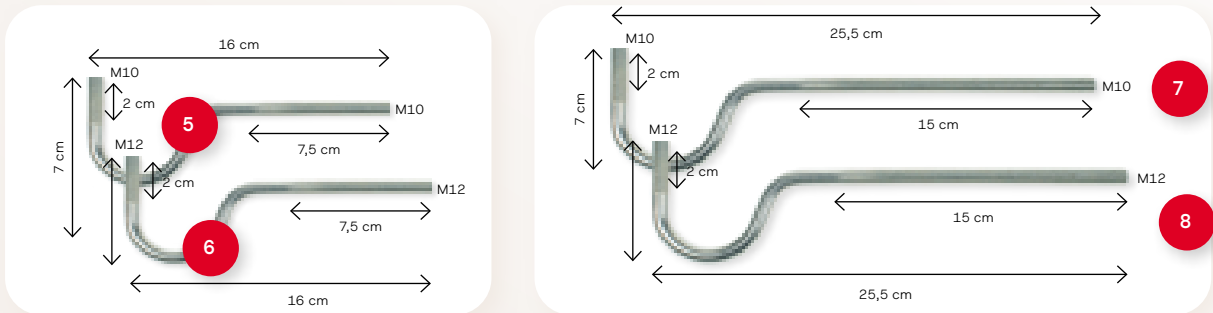

Isolatorsteun met haakse hoek en moerbevestiging (incl.)

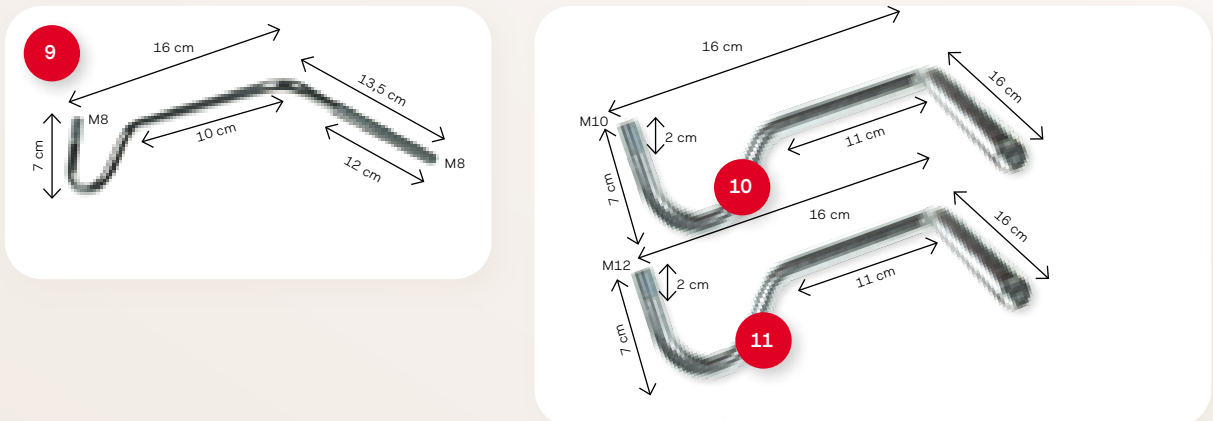

ISOLATORSTEUNEN



Foto	Art. nr.	Omschrijving	VE	€ prijs/VE
1	162-65002-50	Isolatorsteunen (lang met zwanenhals, 36 cm) met M10 draad voor houten palen	50	99,95
2	162-65013-25	Isolatorsteunen, korte zwanenhals, 8 mm voor houten palen	25	29,95
3	162-65001-50	Isolatorsteunen (kort met zwanenhals) met M10 draad voor houten palen	50	74,95
4	162-65003-50	Isolatorsteunen (kort met zwanenhals) met M12 draad voor houten palen	50	69,95
5	162-65025-50	Isolatorsteunen (kort met zwanenhals) met M10 draad incl. 2 moeren voor betonnen palen	50	72,95
6	162-65026-50	Isolatorsteunen (kort met zwanenhals) met M12 draad incl. 2 moeren voor betonnen palen	50	89,95
7	162-65004-50	Isolatorsteunen (lang met zwanenhals, 25 cm) met M10 draad incl. 2 moeren voor betonnen palen	50	99,95
8	162-65006-50	Isolatorsteunen (lang met zwanenhals, 25 cm) met M12 draad incl. 2 moeren voor betonnen palen	50	144,95
9	162-65014-25	Isolatorsteunen (haaks) 8 mm met M8 draad + moeren voor betonnen palen	25	69,95
10	162-65005-50	Isolatorsteunen (haaks) met M10 draad incl. 2 moeren voor betonnen palen	50	169,95
11	162-65018-50	Isolatorsteunen (haaks) met M12 draad incl. 2 moeren voor betonnen palen	50	229,95
12	162-65015	Schroefoog, Ø 12 mm 278 mm lang met houtdraad	1	4,95
13	162-65016	Schroefoog, Ø 12 mm 168 mm lang met houtdraad	1	3,95
14	162-65008	Laseind met M12 draad	1	0,99
15	162-65017	Draadstuk M12, 25 cm incl 2 moeren	1	2,95
16	131-14091	Ringmoer, M12	1	4,95
17	162-65000-50	Isolatorsteunen (recht) met M10 draad voor houten palen	50	29,95

VE=Verpakkingseenheid. Prijs incl. BTW

KOLTEC houdt zich het recht voor te allen tijde producten en prijzen te mogen wijzigen.



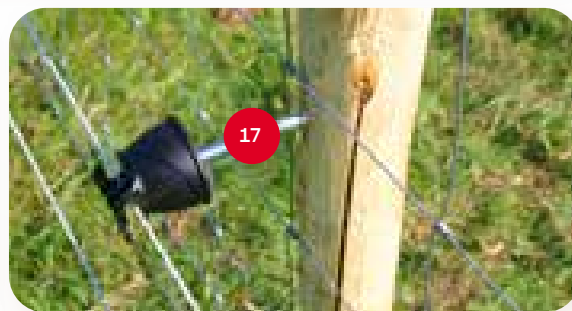
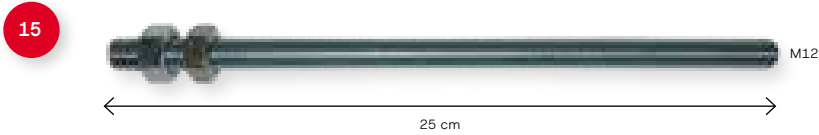
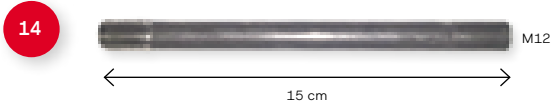
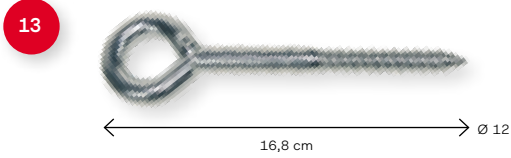
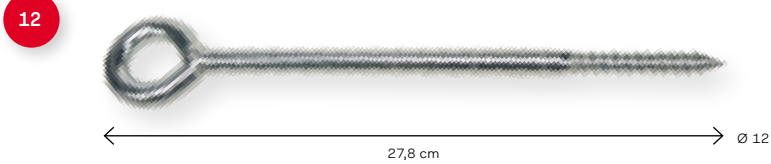

Foto	Art. nr.	Omschrijving	VE	€ prijs/VE
1	162-79700-25	W-Rok isolator M8/M10/M12	25	21,50
2	162-80035-25	W-Rok isolatoren, incl. korte steun voor houten palen	25	42,50
3	162-79800-25	Lintisolator voor steunen 8mm/M10/M12	25	21,50
4	162-79900-25	Lintisolator voor steunen, incl 8mm korte steun	25	42,50
5	162-80040-25	Schroefdopisolatoren, groot, zwart en zwarte dop M8, M10 & M12	25	25,95
6	162-80042-25	Schroefdopisolatoren, groot, zwart en rode dop M8, M10 & M12	25	25,95
7	162-80044-25	Schroefdopisolatoren, groot, zwart en gele dop M8, M10 & M12	25	25,95
8	162-80039-25	Schroefdopisolatoren, groot, zwart incl. korte steun, 8 mm, voor houten palen	25	51,95
9	162-80054-25	Dumpisolatoren KOLTEC geel+zwarte dop, voor M10 en M12 draadstukken	25	36,95
10	162-80054-G100	Dumpisolatoren KOLTEC, volledig geel, voor M10 en M12 draadstukken	100	139,95
	162-80054-G25	Dumpisolatoren KOLTEC, volledig geel, voor M10 en M12 draadstukken	25	36,95
11	162-80054-Z100	Dumpisolatoren KOLTEC, volledig zwart, voor M10 en M12 draadstukken	100	139,95
	162-80054-Z25	Dumpisolatoren KOLTEC, volledig zwart, voor M10 en M12 draadstukken	25	36,95
12	162-65022-25	Doppen, los, zwart voor nieuw model "Dump" isolator en KO68	25	10,95
13	162-65023-25	Doppen, los, geel voor nieuw model "Dump" isolator en KO68	25	10,95
14	162-65024-25	Doppen, los, rood voor nieuw model "Dump" isolator en KO68	25	10,95

VE=Verpakkingseenheid. Prijs incl. BTW

KOLTEC houdt zich het recht voor te allen tijde producten en prijzen te mogen wijzigen.

Advies poortopstelling voor lint

Installeer uw doorgang zo dat hierop enkel spanning staat indien deze gesloten is (via het poortgreepanker wat onder spanning staat) en spanningsvrij is wanneer hij geopend is.

Voordelen hiervan van zijn:

- Geen verlies van spanning op uw raster door op de grond liggende poortgrepen.
- Bij het passeren van de doorgang heeft u geen schrik effecten door een op de grond liggende vonkende poortgreep
- Geen schrik effect indien uw dier tijdens het passeren op de stroomgeleider van uw doorgang gaat staan.

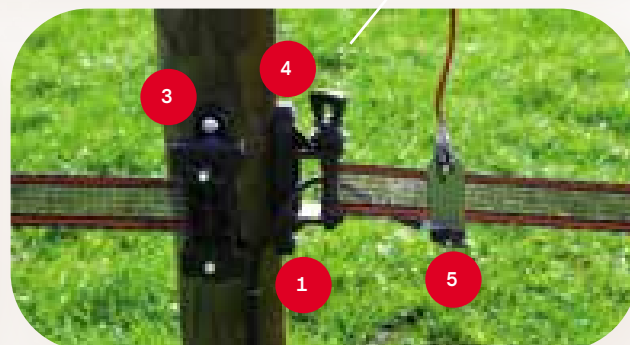
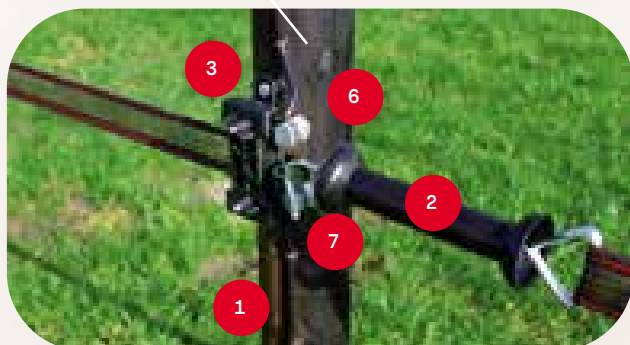
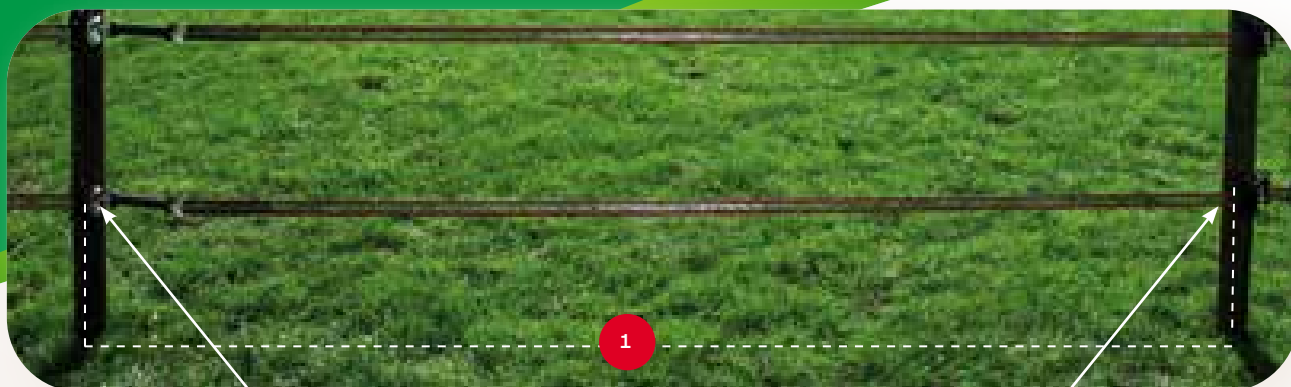

Als u met veren, lint of koord een poort maakt dan is het advies om het poortgreepanker aan de poortgreep zijde te verbinden met de afrastering. De andere kant wordt niet verbonden met de afrastering.

Deze constructie heeft als voordeel dat een gesloten doorgang onder spanning staat, maar bij het openen de spanning op de doorgang verbroken wordt en bij het neerleggen niet op de grond ligt te vonken. Met de ondergrondse verbinding vormt de poort geen verbindingsschakel in de afrastering.

Foto	Art. nr.	Omschrijving	VE	€ prijs/VE
1	133-36122-10	HS-kabel 10 mtr, flexibele 7-aderige RVS-kern	10	19,95
2	162-79010-2	Poortgreep, zwart met vaste lintklem, 2 st	1	9,95
3	162-80068-4	Robuuste lintisolatoren, met vertanding om lint goed vast te zetten	4	11,95
4	162-80173-3	Lintspanner, kunststof	2	10,75
5	162-85603-2	Verbindingset RVS/INOX, voor lint, draad 70 cm lang	2	20,95
	162-85612-2	Aansluitset voor lint met hs-kabel, met sluitring en aansluitoog	2	9,95
6	162-39089-4	Verbinders voor ijzer- aluminium- en staaldraad, alu-legering	2	5,95
7	136-80046	Verbindings- en ankerplaat voor 162-80068 & 162-80046 lintisolator	1	2,75
	162-80069-4	Poortgreepplaatjes voor lintisolatoren 162-80068-4 & 162-80046-4	4	11,50



“Als u via een ondergrondse verbinding beide kanten van de poort met elkaar verbindt, wordt het circuit niet onderbroken en blijft de afrastering overal onder spanning staan.”

Advies poortopstelling voor koord



Foto	Art. nr.	Omschrijving	VE	€ prijs/VE
1	133-36122-10	HS-kabel 10 mtr, flexibele 7-aderige RVS-kern	10	19,95
2	162-39098-4	Verbinders voor koord tot 8 mm, RVS/INOX, met vleugelmoeren (4)	4	9,95
3	162-70504-4	Ei-isolatoren met RVS/INOX haak, incl. RVS/INOX schroefoog (4 st)	4	25,95
4	162-80002	Poortset voor koord, RVS/INOX, af te sluiten breedte zelf instelbaar	1	24,95
5	162-80167-4	Penslotisolator met ankerplaat en verbindingsmoer	4	18,95
6	162-80156-2	Koordspanners, met RVS/INOX haak en los schroefoog	2	25,95
7	162-85604-2	Verbindingset RVS/INOX voor koord, draad 70 cm lang	2	17,95

VE=Verpakkingseenheid. Prijs incl. BTW

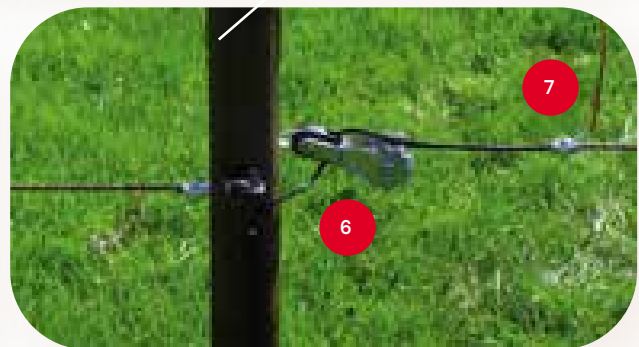
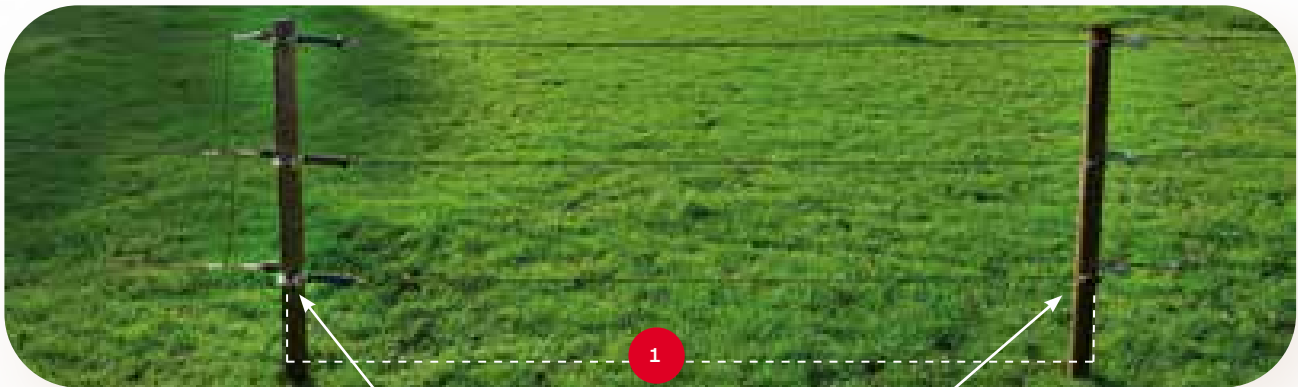
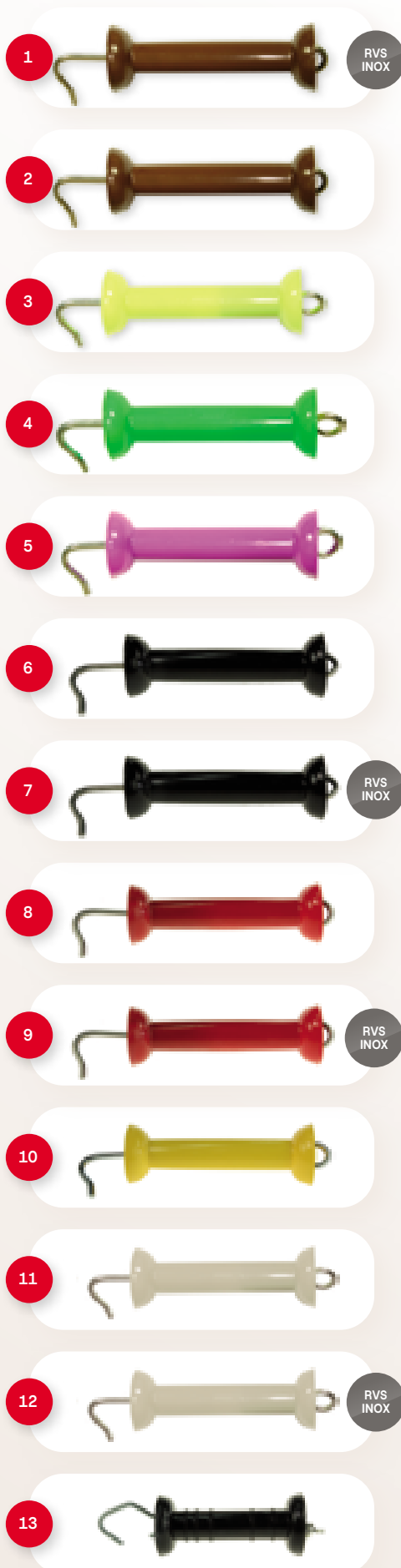

1-12 / 14 - 16 KOLTEC poortgreep

De KOLTEC-poortgreep is gemaakt van speciaal kunststof dat ook na jaren gebruik nog soepel blijft. Bij deze poortgreep hoeft u niet bang te zijn dat u bij mistig weer een schok van uw poortgreep krijgt bij het openen van de poort.

De sterke veer zorgt voor een bedrijfszekere afsluiting en een zeer lange functionaliteit. De poortgreep is veel nagemaakt / gekopieerd, maar nooit geëvenaard. Let daarom op het KOLTEC logo om zeker te zijn dat u de echte koopt. Is leverbaar in diverse kleuren.

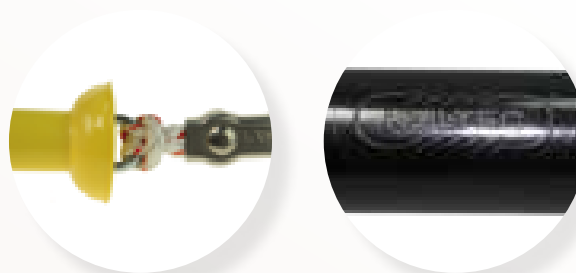

1, 7, 9, & 12 KOLTEC RVS/INOX poortgreep

De KOLTEC-poortgreep uitgevoerd in RVS/INOX, in de kleuren bruin, wit, zwart en rood.

13. Poortgreep

Driedelige, simpele poortgreep.

14-15. Poortgreep met vaste lintklem

Robuuste poortgreep met vaste lintklem voor een degelijke, stabiele lintverbinding.

16. Poortgreep met gesp

KOLTEC poortgreep met losse lintgesp.

17. Lintverbindingsplaat





“Let bij aankoop op het KOLTEC logo op het product. Alleen dan is het een KOLTEC poortgreep.”



- + Speciale kunststof legering voor blijvende soepelheid.
- + Doordat er in het kunststof geen haarscheurtjes komen, is een blijvende isolatie verzekerd.
- + UV-bestendig
- + Sterke veer voor een strakke poortafsluiting.
- + Sterke constructie voor zeer lange functionaliteit

Foto	Art. nr.	Omschrijving	VE	€ prijs/VE
1	162-79037	Poortgreep KOLTEC, bruin RVS/INOX, los	1	6,95
2	162-79036	Poortgreep KOLTEC, bruin, los	1	3,95
3	162-79033	Poortgreep KOLTEC, neon geel, los	1	4,75
	162-79033-4	Poortgrepen KOLTEC, neon geel, per 4 verpakt	4	17,95
4	162-79034	Poortgreep KOLTEC, neon groen, los	1	4,75
	162-79034-4	Poortgrepen KOLTEC, neon groen, per 4 verpakt	4	17,95
5	162-79035	Poortgreep KOLTEC, neon violet, los	1	4,75
	162-79035-4	Poortgrepen KOLTEC, neon violet, per 4 verpakt	4	17,95
6	162-80020	Poortgreep KOLTEC, zwart, los	1	3,95
7	162-80019	Poortgreep, KOLTEC, zwart RVS/INOX, los	1	6,95
8	162-79030	Poortgreep KOLTEC, rood, los	1	3,95
9	162-79031	Poortgreep KOLTEC, rood RVS/INOX, los	1	6,95
10	162-79020	Poortgreep KOLTEC, geel, los	1	3,95
11	162-79038	Poortgreep KOLTEC, wit, los	1	3,95
12	162-79039	Poortgreep KOLTEC, wit RVS/INOX, los	1	6,95
13	162-80029	Poortgreep 3 delig (simpel), zwart, los	1	1,99
14	162-79010-2	Poortgreep, zwart met vaste lintklem, 2 st	2	9,95
15	162-79011-2	Poortgreep, wit met vaste lintklem, 2 st	2	9,95
16	162-80023-2	Poortgrepen KOLTEC, zwart met lintverbinders	2	9,95
17	162-80143-2	Poortgreepplaten, RVS/INOX, voor koppeling van lint tot 50 mm aan een poortgreep	2	4,95

VE=Verpakkingseenheid. Prijs incl. BTW

KOLTEC houdt zich het recht voor te allen tijde producten en prijzen te mogen wijzigen.

POORTGREEPANKERS

POORTMATERIAAL

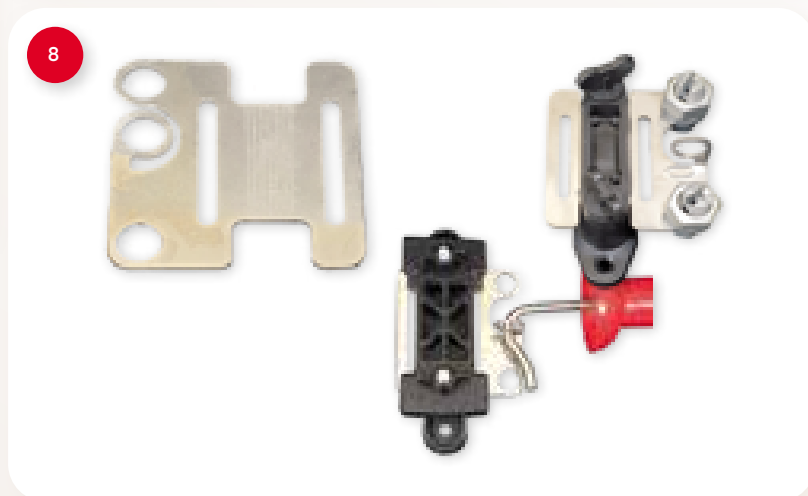
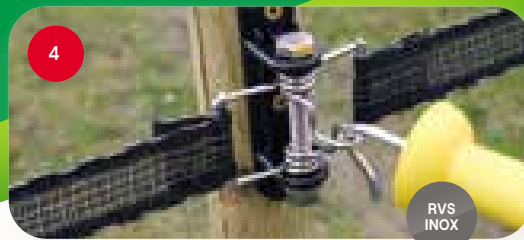
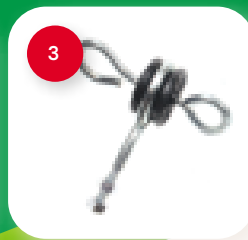

+ = Incl. / Inkl.

Foto	Art. nr.	Omschrijving	VE	€ prijs/VE
1	162-80079-4	Poortgreepankers, 4 stuks	4	5,95
	162-80079-10	Poortgreepankers, 10 stuks	10	9,95
2	162-79040-4	Poortgreepankers RVS/INOX	4	9,95
3	162-79045-4	Poortgreepankers met M6 draad	4	8,95
4	162-80177-2	Dubbele Lintanker isolator	2	15,95
5	162-80080-2	Poortgreepankerset met 2 ankers en 3 lintverbinders	2	8,95
6	162-80167-4	Penslotisolator met ankerplaat en verbindingsmoer	4	18,95
7	162-80069-2	Span/hoekisolatoren, robuust, met RVS/INOX verbindingsplaat	2	9,95
8	136-80046	Verbindings- en ankerplaat voor 162-80068 & 162-80046 lintisolator	1	2,75
	162-80069-4	Poortgreepplaatjes voor lintisolatoren 162-80068-4 & 162-80046-4	4	11,50

VE=Verpakkingseenheid. Prijs incl. BTW



RVS
INOX



KOLTEC heeft twee typen poortgreepankers ontwikkeld die gemakkelijk te monteren zijn. Zeer sterk, zonder draaiende delen. Het poortgreepanker is zodanig gemaakt dat dieren zich er niet aan kunnen verwonden.

De twee-weg is ideaal bij poorten. De drie-weg is speciaal gemaakt om toe te passen op splitsingen van percelen en tussenafscheidingsen.

De KOLTEC poortgreepankers worden geleverd in een verzinkte versie en in een RVS/INOX uitvoering. Alle typen/varianten zijn per 4 verpakt.



Foto	Art. nr.	Omschrijving	VE	€ prijs/VE
1	162-79079-4	Poortgreepankers KOLTEC, verzinkt 2-weg	4	7,95
	162-79080-4	Poortgreepankers KOLTEC, RVS/INOX 2-weg	4	11,95
2	162-79081-4	Poortgreepankers KOLTEC, verzinkt 3-weg	4	8,95
	162-79082-4	Poortgreepankers KOLTEC, RVS/INOX 3-weg	4	13,95
3	162-79083-4	Poortgreepankers KOLTEC, verzinkt 3-weg v metalen palen met M6	4	12,95
	162-79084-4	Poortgreepankers KOLTEC, RVS/INOX 3-weg v metalen palen met M6	4	18,95

VE=Verpakkingseenheid. Prijs incl. BTW

KOLTEC houdt zich het recht voor te allen tijde producten en prijzen te mogen wijzigen.

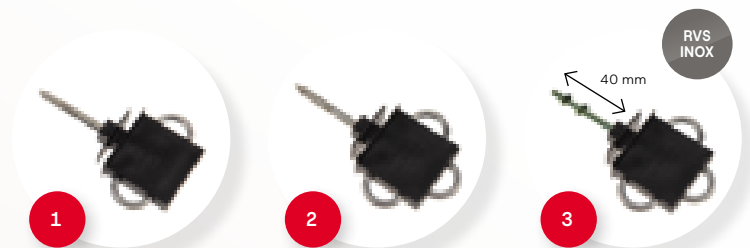

Alle sets zijn voorzien van een KOLTEC poortgreep.

Foto	Art. nr.	Omschrijving	VE	€ prijs/VE
1	162-80004	Poortveerset, veer, poortgreep, isolator en anker	1	14,95
2	137-80025	Kabel 4-5 mtr, rood-wit, elastisch, los	1	42,50
	162-80025	Poortset, elastische kabel, rood-wit, voor poorten tot 5 mtr, Incl. poortgreep en isolatoren	1	49,95
	137-80026	Kabel 2-3 mtr, rood-wit, elastisch, los	1	36,95
	162-80026	Poortset, elastische kabel, rood-wit voor poorten tot 3 mtr. Incl. poortgreep en isolatoren	1	44,95
3	137-80008	Kabel 2-3 mtr, bruin, elastisch, los	1	36,95
	162-80008	Poortset, elastische kabel, bruin, voor poorten tot 3 mtr. Incl. poortgreep en isolatoren	1	44,95
	137-80014	Kabel 4-5 mtr, bruin, elastisch, los	1	42,50
	162-80014	Poortset, elastische kabel, bruin voor poorten tot 5 mtr. Incl. poortgreep en isolatoren	1	49,95
4	162-80002	Poortset voor koord, RVS/INOX, af te sluiten breedte zelf instelbaar	1	24,95
5	162-80003	Poortset voor lint, RVS/INOX, af te sluiten breedte zelf instelbaar	1	24,95

VE=Verpakkingseenheid. Prijs incl. BTW



Foto	Art. nr.	Omschrijving	VE	€ prijs/VE
1	162-79990	Poortset met 10 mm elastisch bruin koord voor 4,5 mtr, RVS/INOX	1	47,50
	162-79990-100	Elastisch bruin koord, 10 mm 100 m	100	259,95
2	162-79991	Poortset met 10 mm elastisch wit koord voor 4,5 mtr, RVS/INOX	1	47,50
	162-79991-100	Elastisch wit koord, 10 mm 100 m	100	259,95
3	162-80007	Poortset, elastisch koord, met twee poortgrepen voor poorten tot max. 2 mtr	1	23,95
4	162-80001	Poortset, elastisch koord, voor poorten tot max. 6 mtr	1	29,95
5	162-80001-50	Koord, elastisch, rol met 50 mtr	50	109,95
6	162-80001-25	Koord, elastisch, rol met 25 mtr	25	64,95
7	162-79998	Poortset, elastisch koord, bruin/rood, voor poorten tot max. 6 mtr	1	29,95
8	162-79998-25	Koord, elastisch, bruin/rood, rol met 25 mtr	25	64,95
9	162-80001-2mn	Montageset voor elastisch koord	2	20,95
10	162-79990-2mn	Montageset voor 10 mm elastisch koord	2	25,95



Foto	Art. nr.	Omschrijving	VE	€ prijs/VE
1	162-85463	Rollgate met wit lint afrolbaar tot 6 mtr	1	47,50
	162-85468	Rollgate met zwart lint afrolbaar tot 6 mtr	1	47,50
2	162-80024	Poortgreep KOLTEC, zwart met poortveer	1	11,95
3	136-60258	Poortveer 5 meter	1	6,95

VE=Verpakkingseenheid. Prijs incl. BTW

KOLTEC houdt zich het recht voor te allen tijde producten en prijzen te mogen wijzigen.

SPANNERS

ACCESSOIRES



Foto	Art. nr.	Omschrijving	VE	€ prijs/VE
1	162-80146-4	Rotorspanners, voor draad en koord 4 st	4	15,95
	162-80146-50	Rotorspanners, voor draad en koord 50 st	50	179,95
2	162-80147	Spanbeugel voor rotorspanner	1	10,95
3	162-80154	Span handle voor kamrad- en lintspanners	1	11,95
4	162-80140	Kamradspanner, robuust voor aluminium en staaldraad	1	4,95
5	162-80148	Kamradspanner, robuust met geïntegreerde isolator, voor draad	1	4,95
6	162-80156-2	Koordspanners, met RVS/INOX haak en los schroefoog	2	25,95
	162-80160-2	Draadspanners, met RVS/INOX haak en los schroefoog	2	25,95
7	162-80173-3	Lintspanner, kunststof	3	10,75
8	162-80144	Draadspanner, klein, gegalvaniseerd, 10 cm lang en 3 cm breed (nr.2)	1	1,50
9	162-80145	Draadspanner, groot, gegalvaniseerd, 13 cm lang en 5 cm breed (nr.4)	1	2,50
10	162-80176-2	Draadspanner voor dun kunststofdraad	2	3,25
11	162-80150-wit	Draadspanner, versterkt, kunststof, wit	1	3,25
	162-80150-2wt	Draadspanner, versterkt, kunststof, wit per 2 verpakt	2	6,50
12	162-80150-zw	Draadspanner, versterkt, kunststof, zwart	1	3,25
	162-80150-2zw	Draadspanner, versterkt, kunststof, zwart per 2 verpakt	2	6,50

VE=Verpakkingseenheid. Prijs incl. BTW

Gebruik de grote veersets voor een snelle en eenvoudige montage van staal- gegalvaniseerd- en aluminiumdraad. Ze zijn voorzien van een ei-isolator met haak, spanveer en optioneel met kamradspanner. Verkrijgbaar in RVS of verzinkt staal.

Gebruik de kleine veersets voor aluminium- en kunststofdraad. De veren zijn natuurlijk ook los te verkrijgen.

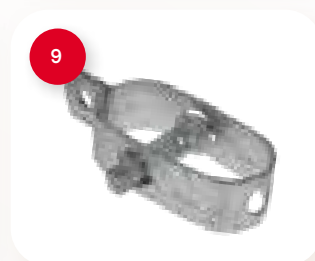
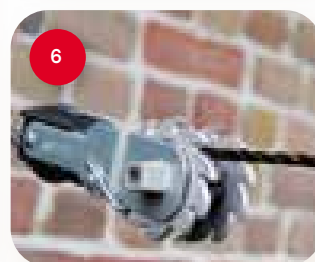
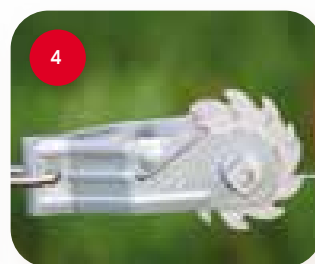
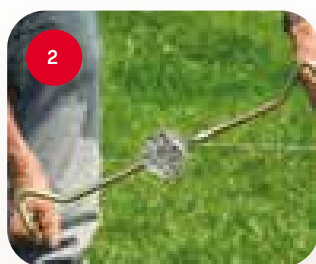

Foto	Art. nr.	Omschrijving	VE	€ prijs/VE
1	162-70505	Veerset met spanner, ei-isolator met RVS/INOX haken en veer	1	37,95
	162-70605	Veerset met spanner, witte ei-isolator met RVS/INOX haken en veer	1	37,95
2	162-70503	Veerset, met spanner, ei-isolator met gegalvaniseerde haken en veer	1	19,95
	162-70603	Veerset, met spanner, witte ei-isolator met gegalvaniseerde haken en veer	1	19,95
3	162-70507	Veerset, ei-isolator met RVS/INOX haak en spanveer	1	33,95
	162-70607	Veerset, witte ei-isolator met RVS/INOX haak en spanveer	1	33,95
4	162-70502	Veerset, zwarte ei-isolator met haak en spanveer	1	14,95
	162-70602	Veerset, witte ei-isolator met haak en spanveer	1	14,95
5	162-70508	Veerset met spanner, ei-isolator met RVS/INOX haken en kleine veer	1	20,95
	162-70608	Veerset met spanner, witte ei-isolator met RVS/INOX haken en kleine veer	1	20,95
6	162-70509	Veerset met spanner, ei-isolator met verzinkte haken en kleine veer	1	12,95
7	162-70609	Veerset met spanner, witte ei-isolator met verzinkte haken en kleine veer	1	12,95
8	162-80149-rvs	Spanveer, groot, RVS/INOX, voor staaldraad	1	20,95
9	162-80149	Spanveer, groot, verzinkt, voor staaldraad	1	10,95
10	162-80151	Spanveer, klein, RVS/INOX, voor dun metaaldraad en koord	1	13,95
11	162-80155	Spanveer, klein, verzinkt, voor dun metaaldraad en koord	1	6,45
12	136-60261	Schroefoog verzinkt voor houten palen	1	1,05
	136-60262	Schroefoog RVS/INOX voor houten palen	1	3,10
13	136-60264	Schroefoog RVS/INOX voor metalen palen, 80 mm /M8	1	3,75

VE=Verpakkingseenheid. Prijs incl. BTW

KOLTEC houdt zich het recht voor te allen tijde producten en prijzen te mogen wijzigen.

KOLTEC heeft verschillende haspelsystemen in het assortiment. De grotere handhaspels zijn geschikt voor zowel draad, koord als lint. Bekijk de tabel voor meer info over de capaciteit. Voor vrijwel alle haspels zijn losse spoelen en ophangbeugels leverbaar.

1. Grote haspel

Ideale grote haspel met montageframe om zonder accessoires op een opstelpaal te monteren. De haspel is voorzien van een blokkering en een instelbare rem. Met de ophangbeugel (2) kunt u de haspel monteren op een paal.

3. Reserve haspel

Reserve spoel voor de haspel met draagriem, 162-39029, en grote haspel met frame, 162-39026.

4. Grote haspel met 1:3 versnelling en draadverdeler

Handige haspel met versnelling en een automatische draadverdeler. Door de verdeler wordt de spoel optimaal gevuld en wordt de maximale capaciteit beter benut. Tevens voorzien van schakelaar om de spanning aan en uit te schakelen op de spoel. Er kan 75 mtr 40 mm lint tot max. 1.500 mtr dun draad op gespoeld worden.

5. Grote haspel met draagriem

Handige haspel met blokkeringsspal en voorzien van een draagriem, zodat deze gemakkelijk gedragen kan worden tijdens het op- en afrollen van het draad, koord of lint. Er kan 100 mtr 40 mm lint tot max. 2.000 mtr dun draad op gespoeld worden.

“Deze grote haspels zijn geschikt voor zowel draad, koord als lint.”

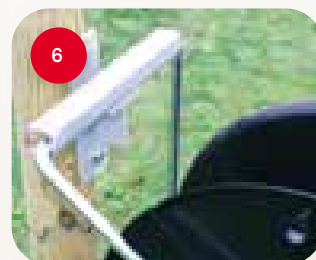
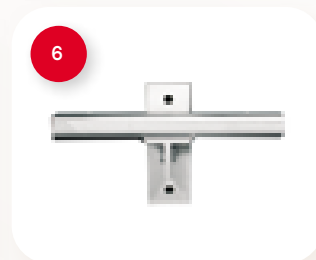
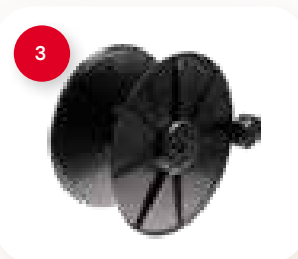
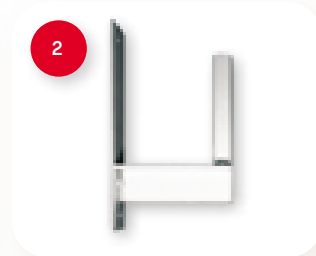
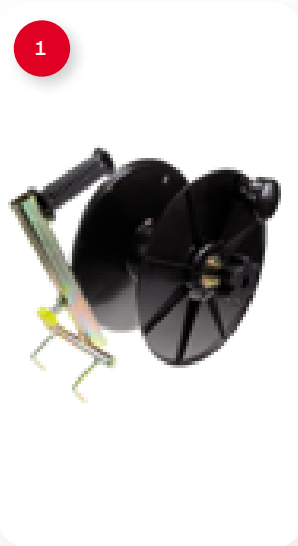

Haspel	Art.Nr.	HASPEL CAPACITEIT INDICATIE							
Geleider	Mtr's	162-39026	162-39029	162-39024	880 0004-791	162-39025	162-39035	162-39027	162-39031
Draad	12 PE	2000	2000	1500	1500	1500	2000	750	500
Draad	18 PE	1000	1000	750	750	750	1000	500	300
Draad	24 PE	750	750	500	500	500	650	300	200
Koord	4 mm	500	500	300	300	300	400	150	75
Koord	6 mm	200	200	150	150	150	200	100	50
Lint	12,5 mm	500	500	400	400	400	500	300	200
Lint	20 mm	400	400	300	300	300	400	200	100
Lint verst.	20 mm	300	300	200	200	200	250	100	75
Lint	40 mm	150	150	100	100	100	125	75	50
Lint verst.	40 mm	100	100	75	75	75	100	50	25

7. Haspel met trommelversnelling

Haspel voorzien van een trommelversnelling van 1:3 voor het snel op- en af kunnen winden van draad, koord en lint. Voorzien van draagbeugel en ophanghaak. Er kan 75 mtr 40 mm lint tot max. 1.500 mtr dun draad op gespoeld worden. Op de brede variant kan 100 mtr 40 mm lint en max. 2000 mtr dun draad gespoeld worden.

8. Haspel ophangbeugel

Met deze beugel kunnen de bij 7 afgebeelde haspels aan een paal gemonteerd worden.

9. Praktische kleine haspel

Kleine veelzijdige haspel. Robuust en weerbestendig voor kunststofdraad, koord en lint. De haspel is afneembaar en te vervangen door een spoel met draad, koord of lint.

De constructie is zo gemaakt dat de haspel aan de bestaande afrastering of aan een hoekpaal (In combinatie met art.nr. 162-60024) gehangen kan worden. Er kan 50 mtr 40 mm lint tot max. 750 mtr dun draad op gespoeld worden.

11. Kleine haspel

Kleine veelzijdige haspel. Robuust en weerbestendig voor kunststofdraad, koord en lint. De constructie is zo gemaakt dat de haspel aan de bestaande afrastering of aan een hoekpaal (In combinatie met art. nr. 162-60024) gehangen kan worden. Er kan tot max. 500 mtr dun draad op gespoeld worden.

14. Draadhaspel

Voor het afrollen van grote rollen staaldraad.

Nu ook geschikt voor Long Life Cabel!



Foto	Art. nr.	Omschrijving	VE	€ prijs/VE
1	162-39026	Haspel, groot met montageframe, past op palen van 20*20 mm	1	49,95
2	162-60022	Ophangbeugel voor haspel 162-39026	1	25,95
3	162-39029-1	Spoel voor 162-39029 & 162-39026, ter vervanging	1	15,95
4	880 0004-791	Haspel met versnelling en automatische draadverdeler	1	144,95
5	162-39029	Haspel, groot met draagriem	1	44,95
6	162-60023	Ophangbeugel voor haspel 162-39029	1	25,95
7	162-39035	Brede haspel met versn.1:3	1	99,95
	162-39025	Haspel met trommelversnelling. Versnelling 1:3	1	89,95
	162-39024	Haspel, zeer robuust, voor 200 mtr lint/ 500 mtr draad	1	49,95
8	162-60021	Ophangbeugel voor haspel 162-39024 & 25	1	25,95
9	162-39027	Haspel, praktisch, klein en veelzijdig	1	29,95
10	162-39028	Spoel voor 162-39027, ter vervanging	1	15,95
11	162-39031	Haspel, klein, tot max. 500 mtr dun draad, handig voor bijv. stripgrazen	1	14,95
12	162-39027-1	Blokkeringspal, los ter vervanging	1	2,25
13	162-60024	Ophangbeugel voor haspel 162-39027 & 31	1	25,95
14	162-39033	Haspel voor zwaar staaldraad & Long Life Cable	1	134,95

VE=Verpakkingseenheid. Prijs incl. BTW

KOLTEC houdt zich het recht voor te allen tijde producten en prijzen te mogen wijzigen.

2

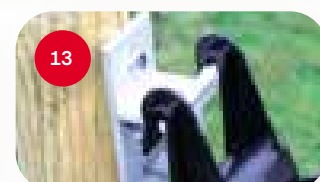
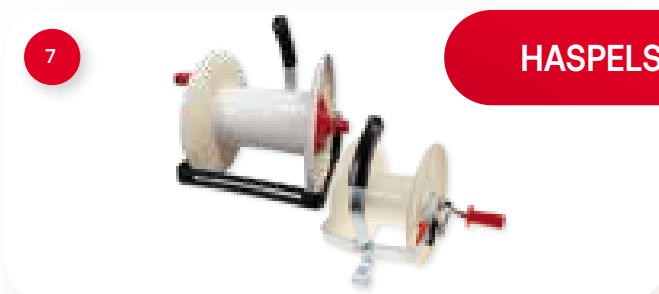

3



4

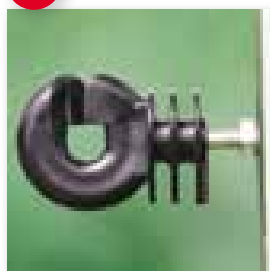

5

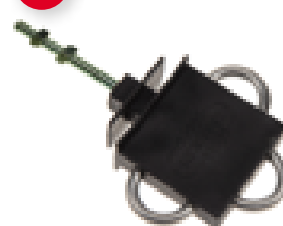

6



7



8



9



10



Foto	Art. nr.	Omschrijving	VE	€ prijs/VE
1	162-80121-15	Hoeklijnpaal gegalvaniseerd, 105 cm met M12 draadstuk	15	289,95
Accessoires voor hoeklijnpaal en ijzeren hoekpaal				
2	162-80054-25	Dumpisolatoren KOLTEC geel+zwarte dop, voor M10 en M12 draadstukken	25	36,95
3	162-79700-25	W-Rok isolator M8/M10/M12 zwart	25	21,50
4	162-80095-25	Ringisolatoren voor metalen palen, met M6 incl. 2 moeren	25	15,95
5	162-79083-4	Poortgreepankers KOLTEC, verzinkt 3-weg v metalen palen met M6	4	12,95
6	162-80012-4	Hoekrolisolatoren voor koord en draad, met M6 voor metalen palen	4	10,95
7	162-80038-4	Splitisolatoren met splitpen	4	2,45
8	162-70500	Ei-isolator met 1 haak, los	1	2,95
9	162-80040-25	Schroefdopisolatoren, groot, zwart en zwarte dop M8, M10 & M12	25	25,95
10	162-79800-25	Lintisolator voor steunen 8mm/M10/M12	25	21,50

VE=Verpakkingseenheid. Prijs incl. BTW

1. Hoeklijnpaal

Gegalvaniseerde, zeer sterke, overbekende hoeklijnpaal met M12 draadstuk.(zonder isolator) Deze paal is ook geschikt voor het ophangen van de Powergard of Powergard XP.

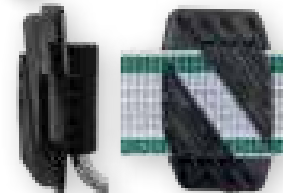
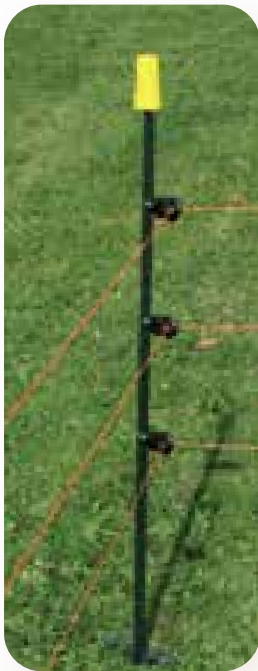
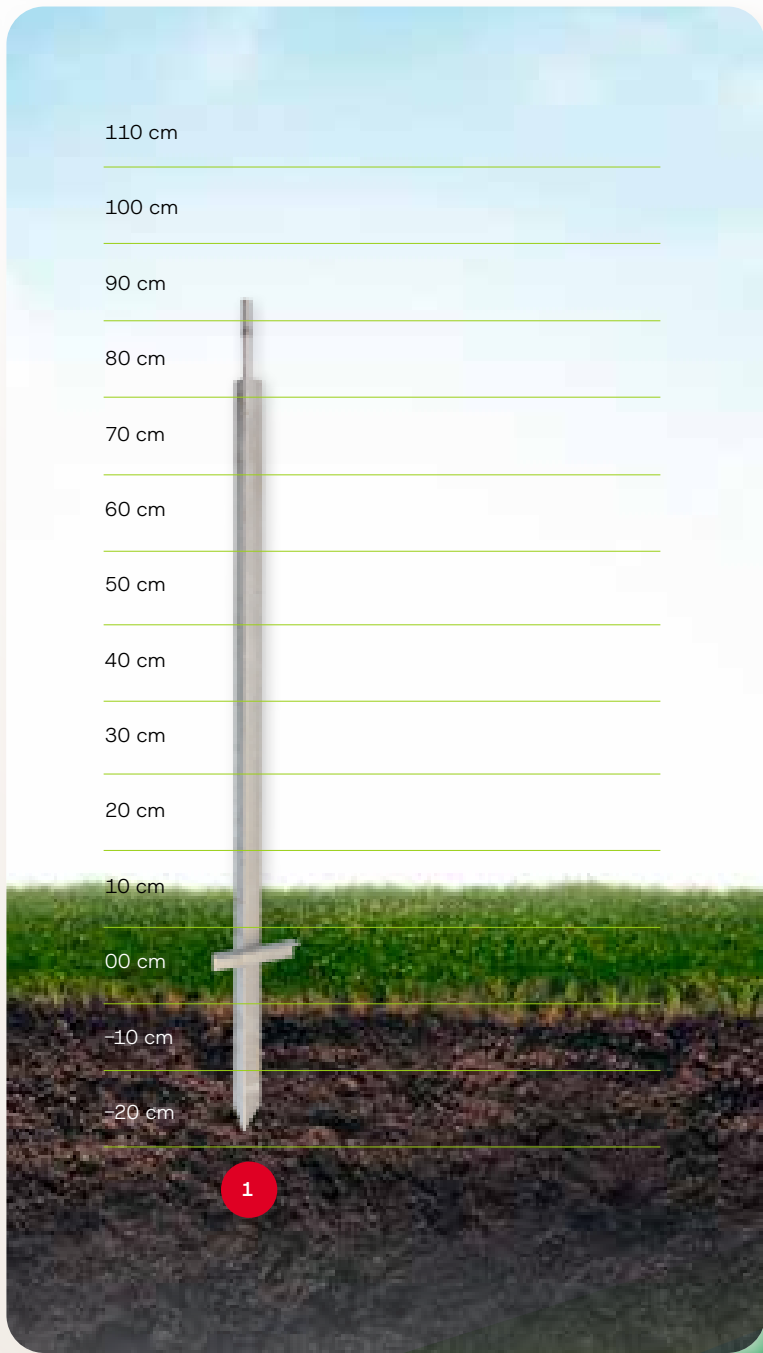

1. Glasfiber tuinpaal

een degelijke, niet opvallende glasfiberpaal met een speciale kunststof voet voor een stabiele opstelling. De voet zorgt er tevens voor dat er direct naast de paal geen onkruid groeit. Dit vergemakkelijkt het onderhoud van de tuin. De zwarte kleur zorgt voor een onopvallende plaatsing van een afrastering. Wordt geleverd met één klikisolator (162-80063-25).

2. Groene tuinpaal

7 mm dikke groene paal. Ideaal voor een onopvallende plaatsing van een afrastering. Wordt geleverd met twee groene klikisolatoren (162-80064-25).

3-6. PVC-PALEN

Diverse PVC-Palen met verschillende lengtes en pennen. Voorzien van topisolator voor draad. Extra isolator art.nr. 162-80009-25.

7. Stroomvoerende krulstaartpaal

Krulstaartpaal met een onder spanning staand bovendeeel. Dieren krijgen ook een schok als ze het deel boven de isolator aanraken.

8. Groene krulstaartpaal

zeer stevige, 8 mm dikke groene krulstaartpaal. Ideaal voor tijdelijke afrasteringen, met een omgevingsvriendelijke kleur. Voor het spannen van meerdere draden kunt u isolator 162-80064-25 toevoegen. Lengte 105 cm, max. afrasteringshoogte 85 cm.

9. Krulstaartpaal

6 mm dikke verzinkte veerstalen krulstaartpaal. Ideaal voor tijdelijke afrasteringen. Voor het spannen van meerdere draden kunt u isolator 162-80063-25 toevoegen. Lengte 105 cm, max. afrasteringshoogte 85 cm.

10-11. Veerstalen paal met krulstaartisolator

Groen of grijs, ovale veerstalen paal met topisolator en degelijke voetsteun. Voor het spannen van meerdere geleiders kunt u isolator 162-80061-25 of 162-80048-25 toevoegen. Lengte 105 cm, max. afrasteringshoogte 85 cm.

12. Veerstalen paal met ringisolator

Groene, ovale veerstalen paal met ringisolator en degelijke voetsteun. Voor het spannen van meerdere geleiders kunt u isolator 162-80061-25 of 162-80048-25 toevoegen. Lengte 105 cm, max. afrasteringshoogte 85 cm.

13-15. Veerstalen paal met koordisolator

Groene, ovale veerstalen paal met koordisolatoren degelijke voetsteun. Voor het spannen van meerdere geleiders kunt u isolator 162-80061-25 of 162-80048-25 toevoegen. Lengte 105 cm of 140 cm max. afrasteringshoogte 85, 100 of 120 cm.

Alle informatie over isolatoren voor rantsoenpalen vindt u op pag. 83

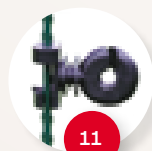

162-80061-25

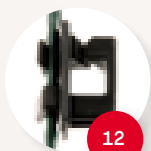

162-80048-25

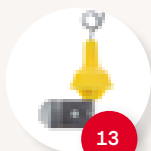

162-80015

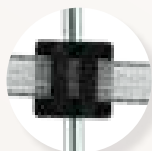

162-80210-25

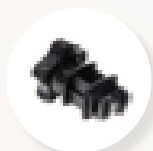

162-80065-10



162-80011-10



162-80038-2



162-80009-25

Foto	Art. nr.	Omschrijving	VE	€ prijs/VE
1	162-80310-10	Tuinpalen, glasfiber, zwart, met speciale voet, 50 cm	10	64,95
2	162-80103-10	Tuinpalen, groen, 100 cm 7 mm, incl. 2 klikisolatoren, 10 stuks	10	37,50
3	162-50000-1	Paal (los) voor groene schapennet	1	3,95
4	162-50000-12p	Paal, los voor schapennetten 2pins	1	4,95
5	162-50011-12p	Paal, los voor pluimveenetten van 120 cm 2pins	1	5,95
6	162-80114	Krulstaartpaal, stroomvoerend, 105 cm, de bovenste helft geleidt	1	5,95
7	162-80106	Krulstaartpaal groen, 105 cm 8 mm dik	30	4,95
8	162-80165	Krulstaartpaal, veerstaal, wit, 105 cm 6mm, zwaar verzinkt	30	3,95
9	162-80102	Palen, veerstaal, 105 cm, groen, ovaal, met krulisolator	25	3,95
10	162-80213	Glasfiber paal 12 mm 160 cm, zwart met punt	1	2,95
11	162-80061-25	Ringisolatoren, klemfix voor ovale veerstalen palen	25	14,95
12	162-80048-25	Isolatoren voor lint, voor ovale palen	25	15,95
13	162-80015	Zij-krulstaartisolator voor ovale veerstalen palen	1	1,35
14	162-80117-25	Krulstaart-topisolatoren, ter vervanging	25	15,95
15	162-80116	Ring-topisolator, los, ter vervanging	1	0,60
16	162-80118	Koordisolator, los, ter vervanging	1	0,60

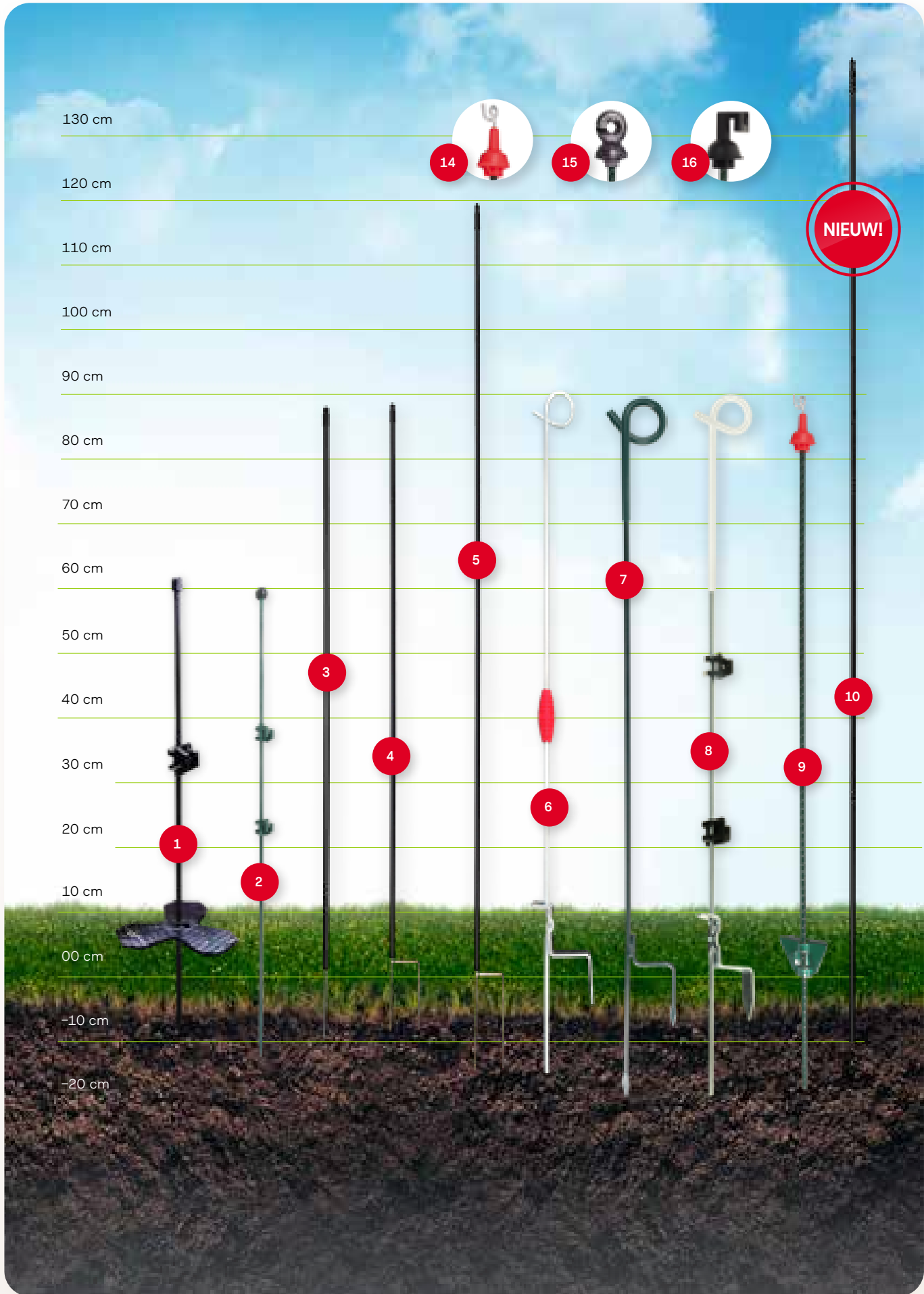



Metalen palen voor een degelijke verplaatsbare afrastering

De hier getoonde modellen zijn sterke, verzinkte afrasteringspalen voor het plaatsen van een tijdelijke of semi-permanente elektrische omheining.

Deze sterke verzinkte afrasteringspalen zijn op de kop en op de armen voorzien van 25 mm M12 schroefdraad. Koltec heeft diverse isolatoren beschikbaar die daar perfect op passen. Deze zijn eenvoudig en snel te bevestigen.

Er zijn 3 typen palen. Hiermee kan voor iedere diersoort en afrasteringswens een afrastering opgezet worden.

Effectieve draadhoogtes (incl. Isolator) zitten met de hoogste draad op resp. 85 en 125 cm. De 2e draad zit op resp. 50 en 80 cm hoogte.

Isolatoren

Als er meer draden gewenst zijn omdat er kleinere dieren in het perceel lopen, dan kunt u extra isolatoren aanbrengen. Koltec heeft twee types klikisolatoren welke geschikt zijn voor 12 mm dikke rantsoenpalen. Zo maakt u snel een extra draad of lint op elke gewenste hoogte.

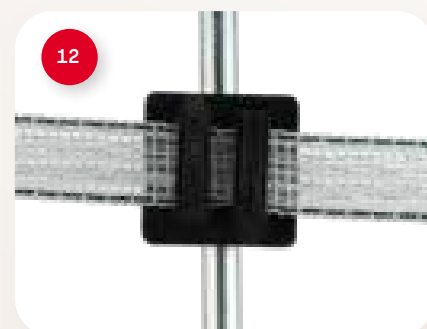

Alle informatie over isolatoren voor rantsoenpalen vindt u op pag. 83 & 97

Foto	Art. nr.	Omschrijving	VE	€ prijs/VE
1	162-80127-10	Afrasteringspaal, 1 mtr incl voet. Top voorzien van M12	10	59,95
2	162-80128-10	Afrasteringspaal, 1 mtr incl. voet met zijarm. Arm en top voorzien van M12	10	69,95
3	162-80129-10	Afrasteringspaal, 1,50 mtr incl. voet met zijarm. Arm en top voorzien van M12	10	89,95
Accessoires voor rantsoenpalen:				
4	162-80054-25	Dumpisolatoren KOLTEC geel+zwarte dop, voor M10 en M12 draadstukken	25	36,95
5	162-80054-Z25	Dumpisolatoren KOLTEC, volledig zwart, voor M10 en M12 draadstukken	25	36,95
6	162-80054-G25	Dumpisolatoren KOLTEC, volledig geel, voor M10 en M12 draadstukken	25	36,95
7	162-79700-25	W-Rok isolator M8/M10/M12	25	21,50
8	162-80040-25	Schroefdopisolatoren, groot, zwart en zwarte dop M8, M10 & M12	25	25,95
9	162-80044-25	Schroefdopisolatoren, groot, zwart en gele dop M8, M10 & M12	25	25,95
10	162-79800-25	Lintisolator voor steunen 8mm/M10/M12	25	21,50
11	162-80010-25	Klikisolatoren, geel, voor palen met een ø 10 mm	25	11,95
12	162-80210-25	Klikisolatoren, zwart, voor draad & lint tot 20 mm. Voor ronde palen van 10 mm	25	13,95

VE=Verpakkingseenheid. Prijs incl. BTW





“Gebruik in combinatie met kunststof palen koord of 20 mm lint. Breder lint vangt teveel wind waardoor de palen kunnen omwaaien.”

Foto	Art. nr.	Omschrijving	VE	€ prijs/VE
1	162-80340-10	Palen, kunststof, wit, 75 cm, 10st	10	27,95
2	162-80325-10	Palen, kunststof, wit, 105 cm, 10st	10	29,95
3	162-80327-10	Palen, kunststof, wit, 154 cm, 10st	10	39,95
4	162-80341-10	Palen, kunststof, zwart, 75 cm, 10st	10	27,95
5	162-80337-10	Palen, kunststof, zwart, 105 cm, 10st	10	29,95
6	162-80338-10	Palen, kunststof, zwart, 154 cm, 10st	10	39,95
7	162-80332	Stijgbeugelpaal, zwart, 120 cm	1	5,25
8	162-80333	Stijgbeugelpaal, zwart, 160 cm	1	5,95
9	162-80328	Stijgbeugelpaal, wit, 120 cm	1	5,25
10	162-80326	Stijgbeugelpaal, wit, 160 cm	1	5,95

VE=Verpakkingseenheid. Prijs incl. BTW

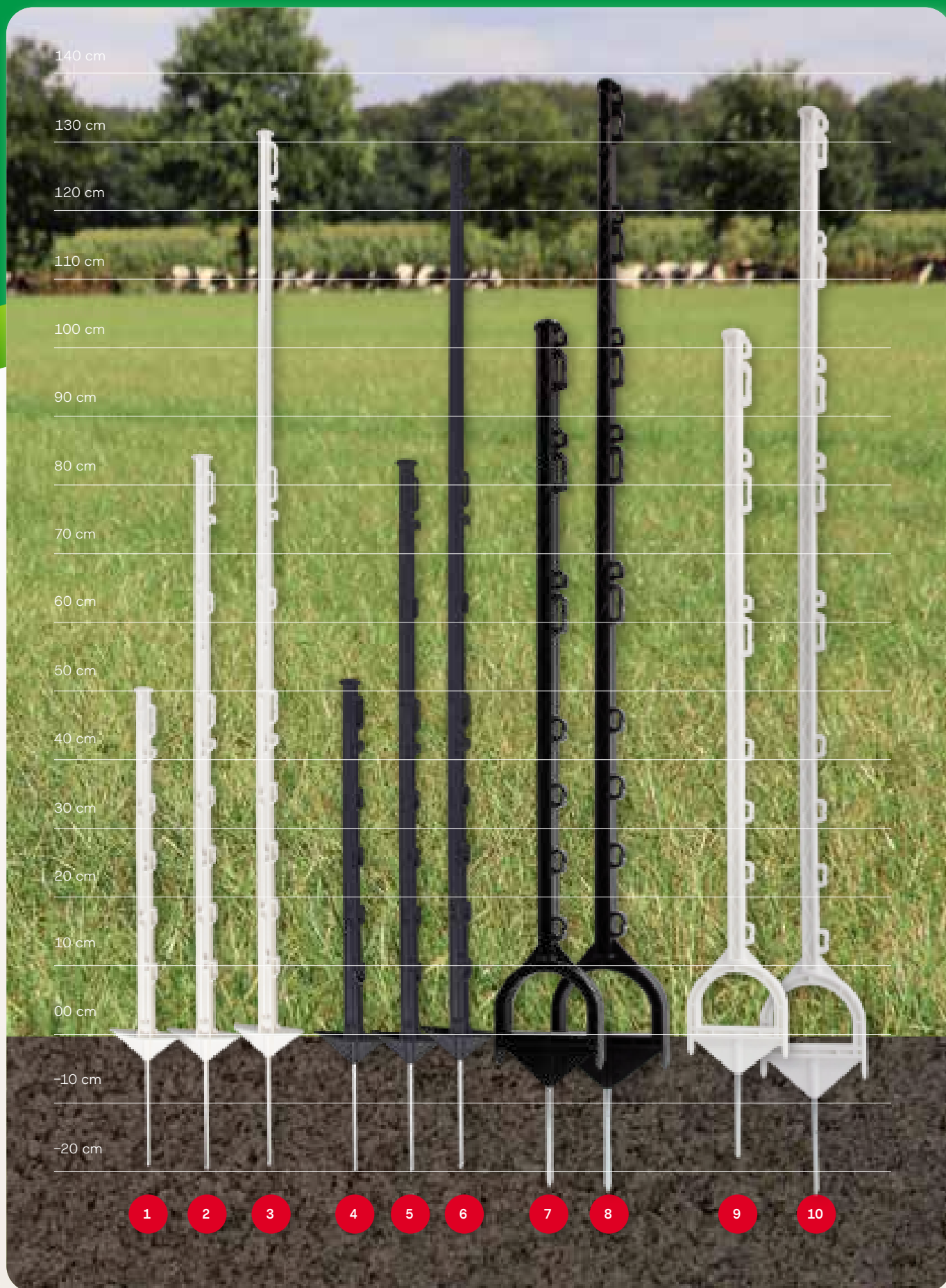

1. Bliksemafleider

schrikdraadapparaten zijn gevoelig voor onweer. Met de juiste preventieve maatregelen kan de schade aan het schrikdraadapparaat bij een blikseminslag worden verkleind. De KOLTEC bliksemafleider biedt de noodzakelijke bescherming door het direct afvoeren van de overspanning naar aarde.

2. Perceelschakelaar

Ideaal als u in uw perceelsbeheer percelen wilt verbinden of afkoppelen. Heeft twee voedingsuitgangen waarmee u percelen kunt koppelen.

3. Perceelschakelaar

4. Multifunctionele afrasteringstang

Onmisbaar stuk gereedschap voor het doorknippen van draad, verwijderen van krammen of gebruik als hamer.

5. Draadtang

6. Bordje "pas op schrikdraad"

Verplicht bij een elektrische afrastering aan de openbare weg. Het bordje dient om de 50 meter aangebracht te zijn

7. Bordje "verboden toegang"

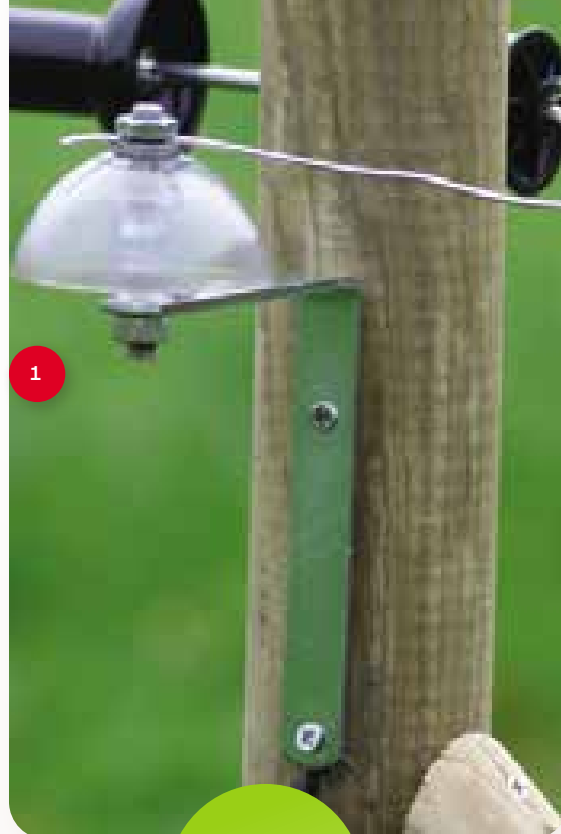

Voor installatie advies zie pagina 45



Foto	Art. nr.	Omschrijving	VE	€ prijs/VE
1	162-80175-1	Bliksemafleider	1	20,95
2	162-85470	Schakelaar voor het koppelen van percelen, twee uitgangen	1	11,95
3	162-85488	Robuuste 1:1 HS-schakelaar	1	18,95
4	162-85458	Afrasteringstang, multifunctioneel	1	15,95
5	162-85482	Draadtang voor staaldraad	1	32,50
6	162-39501-4	Waarschuwingbordjes "Pas op schrikdraad", verplicht langs openbare weg	4	10,95
7	162-39505	Bordje verboden toegang, alleen voor Nederland	1	5,25

VE=Verpakkingseenheid. Prijs incl. BTW

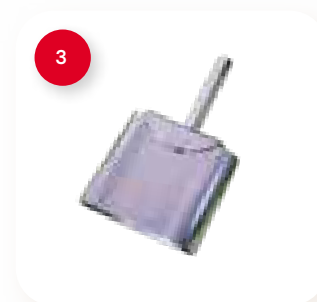

Art.nr. schroef	Te gebruiken bij art.nr.:	Omschrijving
131-15180-200	162-80173-3	5 * 40 Bolkop
	162-80175-1	
	162-85470	
131-15181-200	162-80082-25	5* 45 Conisch
	162-80172-4	
	162-80046-4	
	162-80120-4	
131-15182-200	162-80166-10	4,5 * 35 Bolkop
	162-80060-25	
	162-80171-3	
131-15183-200	162-80100-25	3,5 * 25 Bolkop
	162-80100-100	
	162-80081-25	
	162-80081-100	
	162-80110-4	
	162-80111-2	
	162-80112-2	
	162-80180-25	
	162-80180-100	
	162-80404-25	
	162-80404-100	



Foto	Art. nr.	Omschrijving	VE	€ prijs/VE
1	162-85480	Schroefhulp KOLTEC, metaal, voor de KOLTEC lint- en ringisolatoren	1	20,95
2	162-85472	Metalen schroefhulp voor haak-ringisolator	1	5,50
3	162-85469	Schroefhulp metaal, budget	1	4,95
4	162-85471-4	Draaddraaiers, voor een goede montage van draden	4	7,50
5	131-15180-200	Houtschroef, panh. verz 5,0*40 mm PZ-2	200	12,95
6	131-15181-200	Houtschroef, con. verz 5,0*45 mm PZ-2	200	10,45
7	131-15182-200	Houtschroef, panh. verz 4,5*35 mm PZ-2	200	10,95
8	131-15183-200	Houtschroef, panh. verz 3,5*25 mm PZ-2	200	8,75

VE=Verpakkingseenheid. Prijs incl. BTW

KOLTEC houdt zich het recht voor te allen tijde producten en prijzen te mogen wijzigen.



1. Koltec detector

De KOLTEC detector meet het voltage en de stroom met één druk op de knop door metalen beugel op de draad te drukken (draad onder de beugel).

Het grote voordeel van de KOLTEC detector is dat ook de stroomrichting gelezen wordt. In een afrastering loopt de stroom altijd van de bron (schrikdraadapparaat) naar de kortsluiting in de afrastering, via de kortst mogelijke route.

Voltage

Het voltage kan door de KOLTEC detector uitgelezen worden, ook al is er alleen maar één metalen strip waarmee de afrastering aangeraakt wordt.

De KOLTEC detector heeft een hoge impedantie versterker die het mogelijk maakt om de hand van de gebruiker als referentie capaciteit te gebruiken zonder dat er iets gevoeld wordt.

Stroom

Tijdens de meting is het mogelijk dat het linker of het rechter richtingslampje oplicht. Deze lampjes zijn ontwikkeld om de richting van stroom aan te geven en daarmee de fout richting weer te geven.

De KOLTEC detector berekent de weerstand uit de gemeten gegevens en op basis daarvan wordt een LED geactiveerd. Als de spanning hoog is, bijvoorbeeld 7.0 kV en de stroom is 4 Ampère, dan is de weerstand 1750 Ohm en de detector ziet dit niet als fout en er zal geen richtingslampje oplichten. Als de spanning laag is, bijvoorbeeld 2.5 kV en de stroom is 4 Ampère, dan is de weerstand 625 Ohm dan zal de KOLTEC detector een rood richtingslampje activeren.

NIEUW!

2



3



4



5

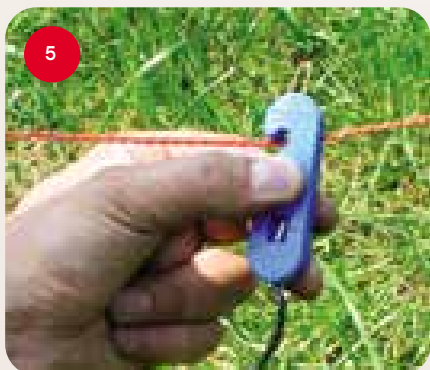

6



8. Afrasterings waarschuwinglampje

Start met knippen als de spanning op uw afrastering onder een gewenst niveau komt. Instelbaar op 2 standen. Werkt op een batterij. Heeft geen aarde of referentie verbinding nodig. Werkt met alle merken en soorten schrikdraadapparaten

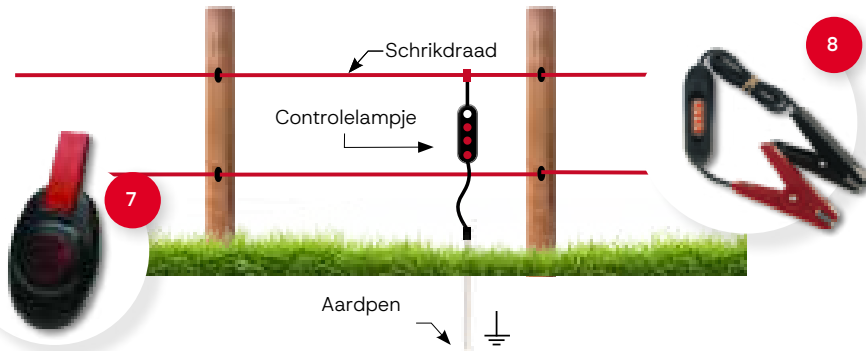

9. Afrasterings controlelampje

Hiermee kunt u op afstand zien of uw afrastering nog (correct) functioneert.

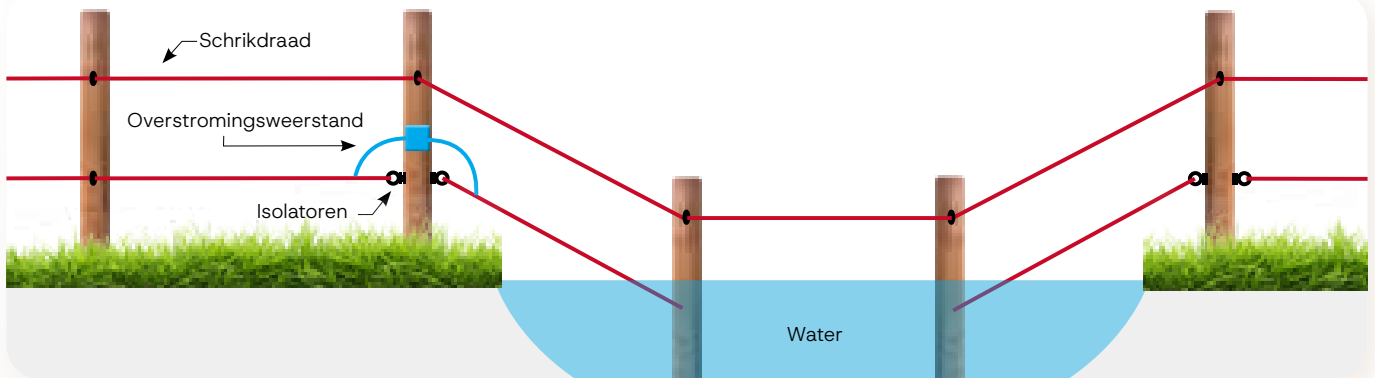

10. Overstromings en aangroei beschermer

Hiermee beschermt u uw hoofdafrastering tegen verwachte, maar niet te vermijden kortsluiting door overstroming en/of zware aangroei.



Foto	Art. nr.	Omschrijving	VE	€ prijs/VE
1	162-85457	Detector KOLTEC, draadloos	1	169,95
2	162-85451	Voltmeter digitaal, meetbereik tot 9.900 Volt	1	39,95
3	162-85491	Duo Voltmeter 4-24V / 1kV-15kV	1	49,95
4	162-85455	Spanningstester 8-traps, indicatie meting in 8 niveaus	1	20,95
5	162-85450-1	Spanningstester neon, spanningsindicatie	1	10,95
6	162-85487	Zakmes – Tester Boundary Blade	1	32,50
7	880 0000-521	SR Afrasterings waarschuwinglampje	1	41,95
8	162-85477	Afrasterings controle lampje	1	32,50
9	162-85478	Overstromings en aangroei bescherming	1	25,95

Sluit de aardeuitgang (1) aan op een aardpen(2) met een hoogspanningskabel.

Sluit de stroomuitgang (3) aan op het draad (7) met een hoogspanningskabel. Doe dit bij voorkeur dicht bij een paal om doorhangen te voorkomen. U kunt hier optioneel een perceelschakelaar/aan-uitschakelaar tussen monteren. U kunt de kabel veilig doorverbinden (4) met de andere draden met b.v. kroonsteentjes of verbindingssets.

Sluit het apparaat aan op het lichtnet (5).

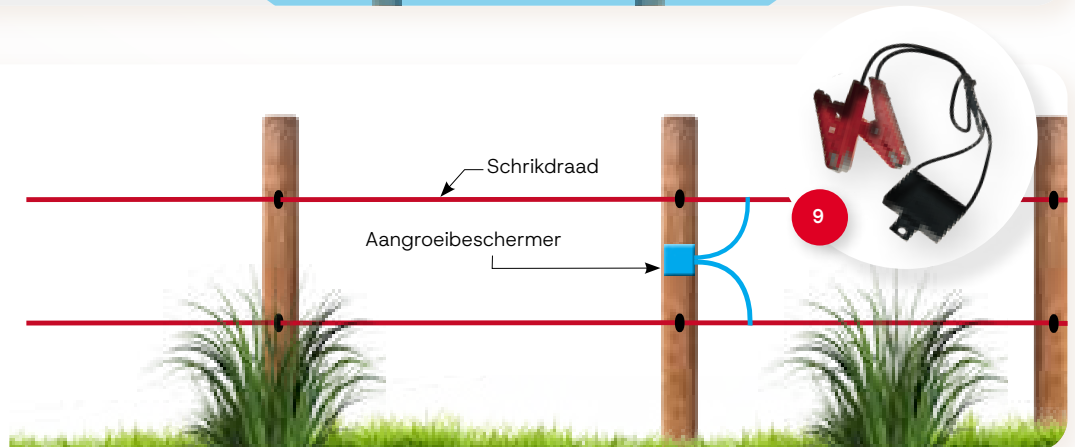
Batterij, accu en zonne-energie

Wanneer u geen netstroom beschikbaar hebt kunt u overwegen om een accu- of batterijapparaat aan te schaffen. In de meeste gevallen kunnen deze ook worden gevoed met zonne-energie.

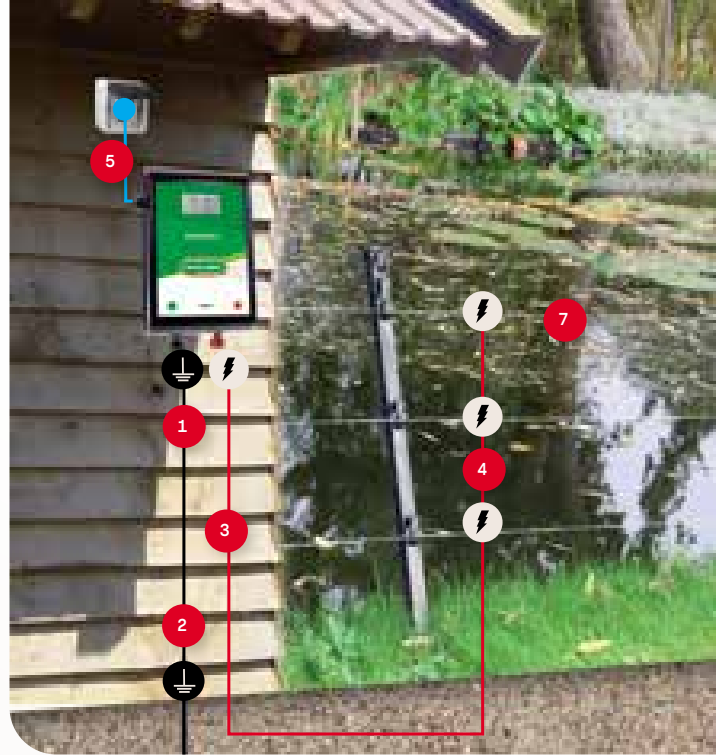

Aarding

Een schutting of muur isoleert het schrikdraad van de aarde. Het gevolg daarvan is dat een dier de schok niet voelt. Dit is simpel op te lossen door op de schutting of muur een draadje (6) te monteren dat verbonden is met de aarde uitgang van het schrikdraadapparaat.

Hetzelfde speelt een rol rond de vijver, waarbij grind of natuursteen is gebruikt. Hier is het geleidingsprobleem op te lossen door tussen de twee spanningsdraden op de palen een extra draad (6) te spannen die als aarde-retour draad kan functioneren.

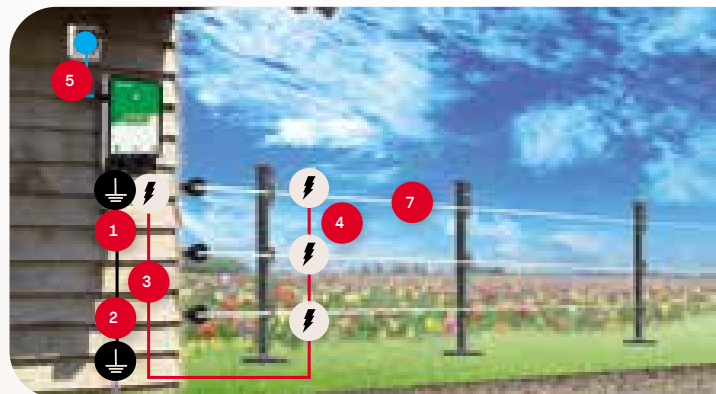

Schutting

Een schutting isoleert het schrikdraad van de aarde. Het gevolg daarvan is dat een dier de schok niet voelt. Dit is simpel op te lossen door op de schutting een draadje (6) te monteren die verbonden is met de aarde uitgang van het schrikdraadapparaat.

Hiervoor kunt u hetzelfde draad gebruiken dat ook voor de spanningsdraden gebruikt wordt. Deze draad hoeft niet geïsoleerd gemonteerd te worden. Een aardpen ondersteuning is ook in die situatie aan te bevelen.

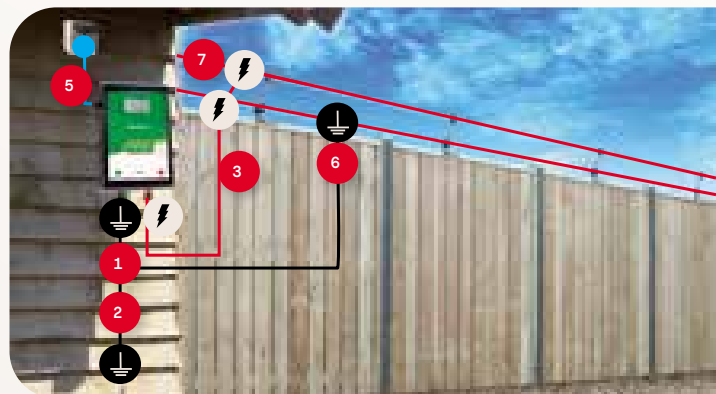

Volière

Een volière moet vaak aan de voorkant, maar ook aan de bovenkant beschermd worden tegen katten en roofvogels. Hiervoor kan de voor- en bovenkant beschermd worden met een raster van minimaal drie spanningsdraden.

Is het gegalvaniseerd gaas is, dan kan de aardedraad (6) hierop aangesloten worden. Het gaas dient dan als kunstmatige aarde. De volièrevogels hebben hier geen last van.

Als het gaas geplastificeerd is, dan moet er tussen de spanningsdraden een aardedraad (6) gemonteerd worden. Het plastic laagje op het gaas isoleert en kan daardoor niet als nul of aardereferentie dienen.

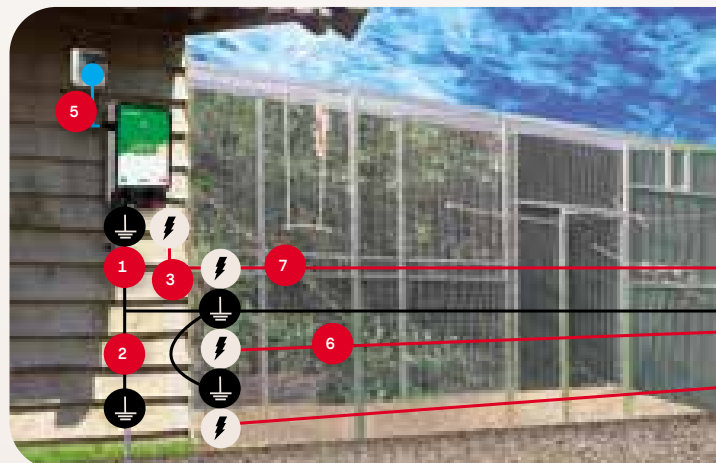

1. MiniGard XXP

De MiniGard XXP is een zeer krachtig apparaat dat enige aangroei van planten kan verdragen, zonder dat de spanning op de afrastering drastisch daalt. Dit apparaat is vooral aan te bevelen rond vijvers met veel oeverplanten en tuinen met veel beplanting op en rond de schutting. Op de plekken waar planten het draad raken, sterven de planten af.

Door de hoge spanning is het apparaat uitermate geschikt voor het afschrikken van reigers. Deze vogels, die regelmatig vijvers leegvissen, hebben een isolerend verendek waar lichtere apparaten niet doorheen komen.

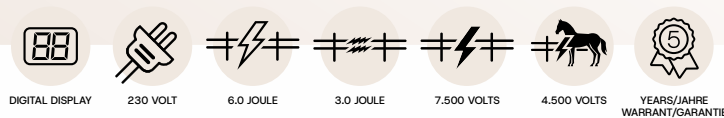

2. MiniGard XP

De MiniGard XP is 5x zwaarder dan de MiniGard II. Het verdraagt een lichte aangroei van planten. Het apparaat houdt de spanning bij lichte aangroei goed op nivo. Op de plek waar de planten het draad raken, sterven de planten af.

Zeer geschikt voor schuttingen met enige aangroei en borders.

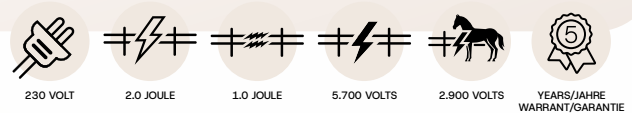

3. MiniGard II hobby

Een klein lichtnetapparaat dat zeer geschikt is voor kleine afrasteringen. Verdraagt geen aangroei van planten.

De MiniGard is te installeren in combinatie met diverse accessoires om tot een op maat gemaakte afrastering te komen.



Foto	Art. nr.	Omschrijving	VE	€ prijs/VE
1	161-82529	Lichtnetapparaat KOLTEC MiniGard XXP	1	289,95
2	161-82524	Lichtnetapparaat KOLTEC MiniGard XP	1	159,95
3	161-82520	Lichtnetapparaat KOLTEC MiniGard II hobby	1	99,95

VE=Verpakkingseenheid. Prijs incl. BTW

KOLTEC houdt zich het recht voor te allen tijde producten en prijzen te mogen wijzigen.

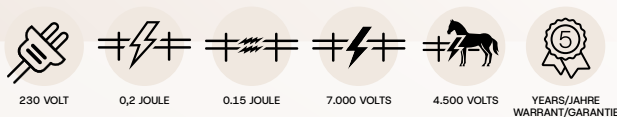

1. MiniGard XPP vijverpakket

met dit complete pakket kunt u uw vijver feilloos afzetten.

De MiniGard XPP is een apparaat dat enige aangroei van vijverplanten kan verdragen, zonder dat u de spanning op uw afzetting verliest.

Dit pakket bevat naast een MiniGard XPP, een aansluitset, 100 meter speciaal turbodraad en twee kunststof draadspanners.

Los van deze set heeft u nog tuinpalen nodig, met afhankelijk van het type paal, bijbehorende isolatoren. Indien uw MiniGard ver van de vijver af geïnstalleerd is, dan is een aansluiting met een hoogspanningskabel aan te bevelen. Door de hoge spanning is het apparaat uitermate geschikt voor het afschrikken van reigers. Deze vogels, die regelmatig vijvers leegvissen, hebben een isolerend verendek waar lichtere apparaten niet doorheen komen.

2. MiniGard XPP

de MiniGard XPP is een zeer krachtig apparaat dat enige aangroei van planten kan verdragen, zonder dat de spanning op de afrastering drastisch daalt. Dit apparaat is vooral aan te bevelen rond vijvers met veel oeverplanten en tuinen met veel beplanting op en rond de schutting. Op de plekken waar planten het draad raken, sterven de planten af. Door de hoge spanning is het apparaat uitermate geschikt voor het afschrikken van reigers. Deze vogels, die regelmatig vijvers leegvissen, hebben een isolerend verendek waar lichtere apparaten niet doorheen komen.



5. Vijverrandklem

Mooie praktische klem om op een vijverrand van natuursteen of vlinderhout te klemmen. De isolatoren schroeft u er eenvoudig in. Geschikt voor randen tot 40 mm dik.



Foto	Art. nr.	Omschrijving	VE	€ prijs/VE
1	161-82528	Lichtnetapparaat KOLTEC MiniGard XPP vijverpakket	1	319,95
2	161-82529	Lichtnetapparaat KOLTEC MiniGard XPP	1	289,95
3	162-39023	Draad, groen 3*0,2rvs+1*0,25Cu 100 mtr	100	15,95
4	162-80150-2zw	Draadspanner, versterkt, kunststof, zwart per 2 verpakt	2	6,50
5	162-80164-4	Vijverrandklemmen + isolatoren 4 st	4	84,95
6	162-80507-10	Afstandringisolatoren, RVS/INOX, 20 cm met M6 draad voor draad en koord, voor metalen palen	10	21,50
	162-80508-10	Ringisolator, halflang 10 cm met M6, incl. RVS/INOX moeren	10	17,25
7	162-80506-25	Ringisolatoren RVS/INOX met M6 draad, incl. RVS/INOX moeren	25	17,25

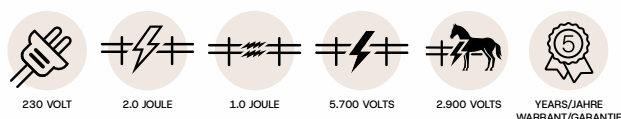
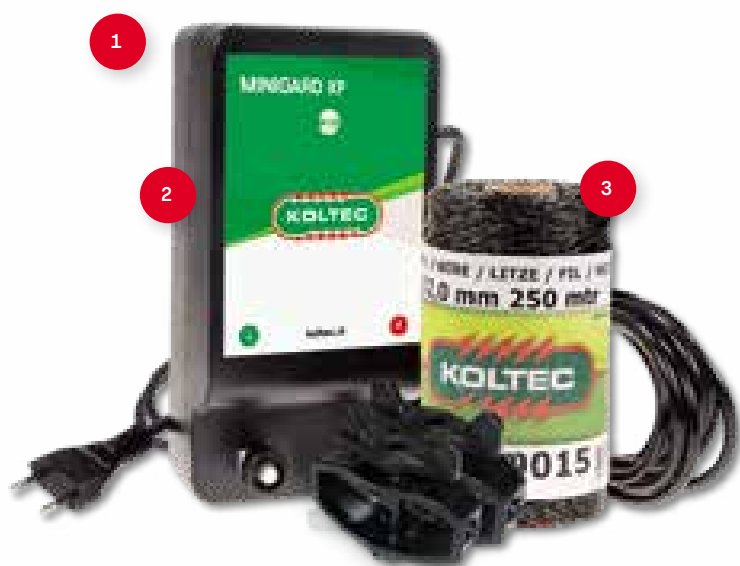

1. MiniGard XP tuinpakket

In dit pakket zit een zwaardere uitvoering van een spanningsgever. Dit apparaat is geschikt voor wat langere afrastreringen en is minder gevoelig voor evt lichte aangroei van onkruid en/of tuinplanten. Naast het apparaat wordt er een basispakket meegeleverd waarmee een afrastrering opgezet kan worden. U hoeft alleen nog tuinpalen of isolatorsteunen voor op de schutting en een aardpen te kopen. De set bestaat uit een MiniGard XP, 2 draadspanners, een aansluitset en 250 meter draad.

2. MiniGard XP

De MiniGard XP is 5x zwaarder dan de MiniGard II. Het verdraagt een lichte aangroei van planten. Het apparaat houdt de spanning bij lichte aangroei goed op niveau. Op de plek waar de planten het draad raken, sterven de planten af. Zeer geschikt voor schuttingen met enige aangroei en borders.



Foto	Art. nr.	Omschrijving	VE	€ prijs/VE
1	161-82527	Lichtnetapparaat KOLTEC Minigard XP tuinpakket	1	189,95
2	161-82524	Lichtnetapparaat KOLTEC MiniGard XP	1	159,95
3	162-39015	Draad, zwart, 250 mtr ca. 2 mm, 12 PE + 3*0,2 RVS/INOX, br.kr. 55 kg, 7,6 Ohm/mtr	250	19,95
4	162-80150-2zw	Draadspanner, versterkt, kunststof, zwart per 2 verpakt	2	6,50
5	162-80103-10	Tuinpalen, groen, 100 cm 7 mm, incl. 2 klikisolatoren, 10 stuks	10	37,50
	162-80310-10	Tuinpalen, glasfiber, zwart, met speciale voet, 50 cm, zie pag. 111 & 126	10	64,95
6	162-80064-25	Klikisolatoren, groen, voor palen met een ø 7 mm	25	11,95
	162-80063-25	Klikisolatoren, zwart voor palen met een ø 6 mm	25	11,95

VE=Verpakkingseenheid. Prijs incl. BTW

KOLTEC houdt zich het recht voor te allen tijde producten en prijzen te mogen wijzigen.

1

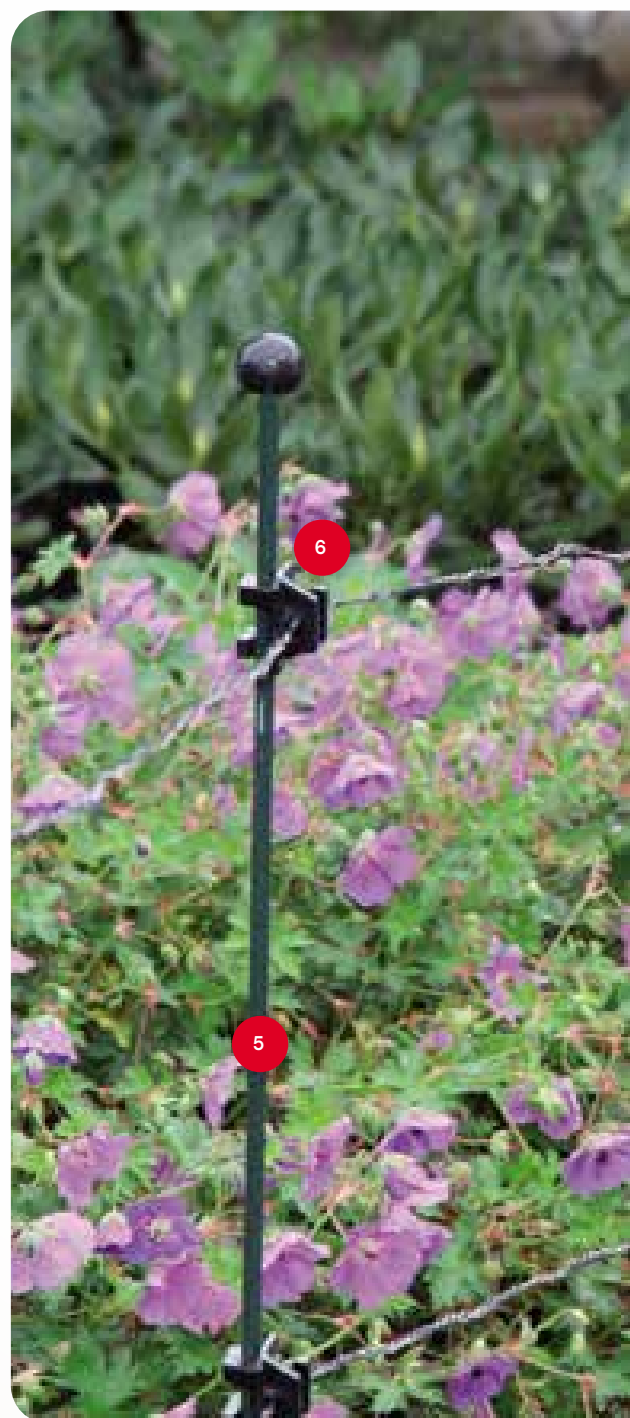

MiniGard II volièrepakket

In dit complete pakket is de MiniGard II aangevuld met 25 kleine ringisolatoren, een kunststof draadspanner, 100 meter draad en een aansluitset.

2. MiniGard II hobby

Een klein lichtnetapparaat dat zeer geschikt is voor kleine afrasteringen. Verdraagt geen aangroei van planten. De MiniGard is te installeren in combinatie met diverse accessoires om tot een op maat gemaakte afrastering te komen.



230 VOLT



0,2 JOULE



0,15 JOULE



7.000 VOLTS



1.000 VOLTS



YEARS/JAHR
WARRANT/GARANTIE

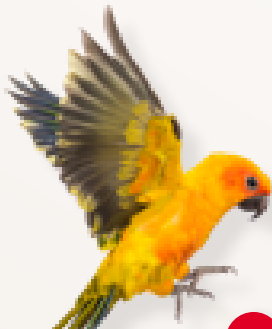

3



4



5



6



Foto	Art. nr.	Omschrijving	VE	€ prijs/VE
	161-82526	Lichtnetapparaat KOLTEC MiniGard II volièrepakket met ringisolatoren voor hout	1	129,95
1	161-82523	Lichtnetapparaat KOLTEC MiniGard II volièrepakket met M5 ringisolatoren	1	134,95
2	161-82520	Lichtnetapparaat KOLTEC MiniGard II hobby,	1	99,95
3	162-39010	Draad, zwart, 100 mtr ca.2 mm, 12 PE + 3*0,2 RVS/INOX, br.kr. 55 kg, 7,6 Ohm/mtr	100	9,95
4	162-80150-2zw	Draadspanner, versterkt, kunststof, zwart per 2 verpakt	2	6,50
5	162-80088-25	Ringisolatoren, klein, voor draad, voor houten constructies	25	8,50
	162-80099-25	Ringisolatoren, klein, voor draad, met M5 voor metalen constructies	25	12,95
6	162-85608	Aansluitset allround RVS/INOX met krokodillenklem, rood en zwart, 150 cm draad	1	12,95

VE=Verpakkingseenheid. Prijs incl. BTW

MiniGard tuinschuttingpakket

Deze set is voornamelijk bedoeld voor het weren van katten uit uw tuin. Maar andersom houdt het ook uw eigen kat in de tuin.

Dit complete pakket voor schuttingen bestaat uit het lichtnetapparaat MiniGard II Hobby aangevuld met 16 isolatorsteunen met ieder 2 isolatoren, 4 kleine ringisolatoren, 4 kunststof draadspanners, 100 meter schrikdraad, 5 meter hoogspanningskabel, aardpen en een tester. De standaard meegeleverde materialen zijn voldoende voor ca. 26 – 32 mtr muur / schutting.

Afhankelijk van de lengte van de afrastering koopt u extra afzonderlijke onderdelen zoals steunen, ringisolatoren of draad er los bij.



Foto	Art. nr.	Omschrijving	VE	€ prijs/VE
1	161-82550	MiniGard Tuinschuttingset voor 26 – 32 meter schutting	1	249,95
Losse of extra onderdelen:				
2	133-36122-05	HS-kabel 5 mtr, flexibele 7-aderige RVS-kern	5	9,95
	133-36122-10	HS-kabel 10 mtr, flexibele 7-aderige RVS-kern	10	19,95
3	162-39010	Draad, zwart, 100 mtr ca. 2 mm, 12 PE	100	9,95
4	162-39034-4	Draadverbinders voor dun draad	4	4,95
5	162-80088-4	Ringisolatoren, klein, voor draad, voor houten constructies, per 4 st	4	3,25
6	162-80150-zw	Draadspanner, versterkt, kunststof, zwart	1	3,25
7	162-80198	Aardpen, kort, 14 mm, 45 cm, incl. aansluitklem	1	10,75
8	162-80110-4	Isolatorsteunen incl. 2 isolatoren, voor o.a. schuttingen	4	20,95
9	162-85455	Spanningstester 8-traps, indicatie meting in 8 niveaus	1	20,95
10	162-80063-4	Klikisolatoren, zwart voor palen met een ø 6 mm	4	2,95

VE=Verpakkingseenheid. Prijs incl. BTW

KOLTEC houdt zich het recht voor te allen tijde producten en prijzen te mogen wijzigen.

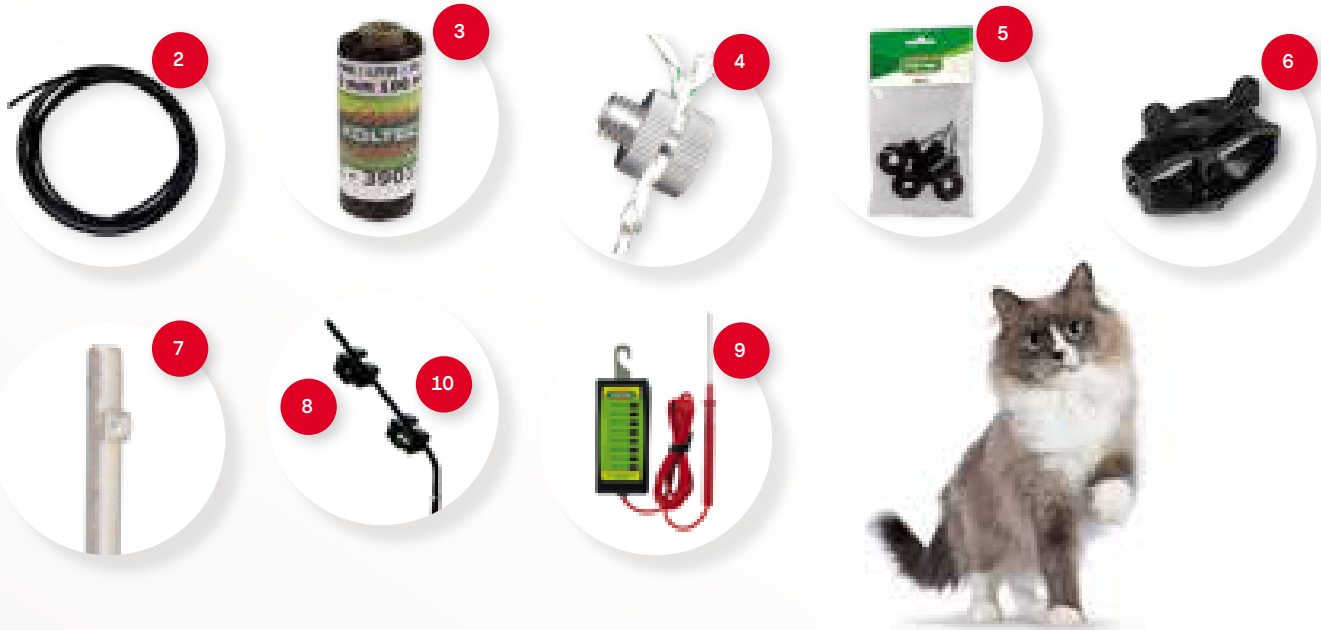
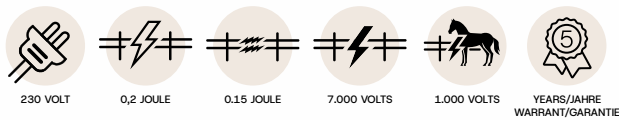

1. Zwarte kunststof paaltje

Zwart paaltje, met ingebouwde ophangogen voor meerdere spanningsdraden op verschillende hoogtes.

2. Glasfiber tuinpaal

Een degelijke, niet opvallende glasfiberpaal met een speciale kunststof voet voor een stabiele opstelling. De voet zorgt er tevens voor dat er direct naast de paal geen onkruid groeit. Dit vergemakkelijkt het onderhoud van de tuin. De zwarte kleur zorgt voor een onopvallende plaatsing van een afrastering. Wordt geleverd met één klikisolator (162-80063-25).

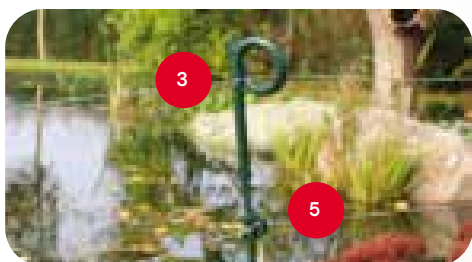
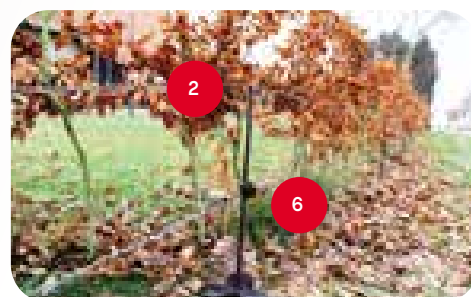

3. Groene krulstaartpaal

8 mm dikke ijzeren paal voor een stevige, onopvallende plaatsing van een afrastering. Er zijn extra isolatoren te monteren, deze zijn verkrijgbaar onder art.nr. 162-80062-25

4. Groene tuinpaal

7 mm dikke groene paal. Ideaal voor een onopvallende plaatsing van een afrastering. Wordt geleverd met twee groene klikisolatoren (162-80064-25).



Foto	Art. nr.	Omschrijving	VE	€ prijs/VE
1	162-80341-10	Palen, kunststof, zwart, 75 cm, 10st	10	27,95
2	162-80310-10	Tuinpalen, glasfiber, zwart, met speciale voet, 50 cm	10	64,95
3	162-80106	Krulstaartpaal groen, 105 cm 8 mm dik	1	4,95
4	162-80103-10	Tuinpalen, groen, 100 cm 7 mm, incl. 2 klikisolatoren, 10 stuks	10	37,50
5	162-80062-25	Klikisolatoren, groen, voor palen met een ø 8 mm	25	11,95
6	162-80063-25	Klikisolatoren, zwart voor palen met een ø 6 mm	25	11,95
7	162-80064-25	Klikisolatoren, groen, voor palen met een ø 7 mm	25	11,95

VE=Verpakkingseenheid. Prijs incl. BTW

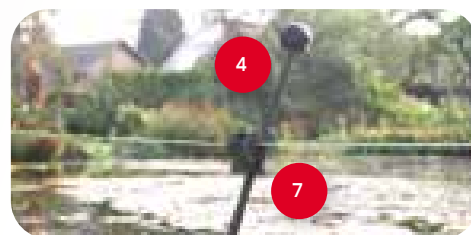
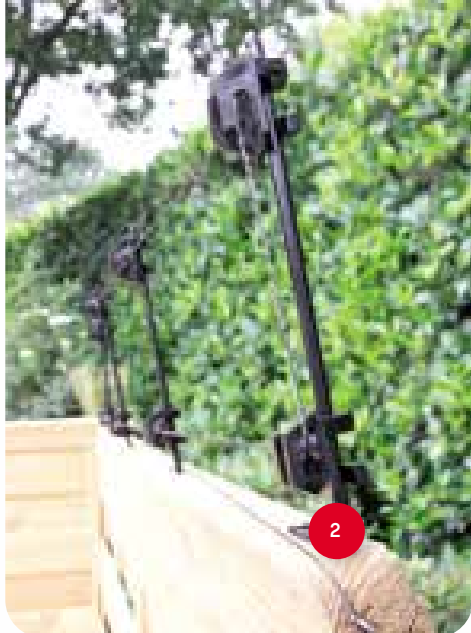

1 - 2 . Isolatorsteun

Praktische schuine of haakse steun voor montage op muren en schuttingen. Standaard geleverd met twee isolatoren.

Losse isolatoren, art.nr. 162-80063-25, zijn per 25 stuks verkrijgbaar. 4 steunen per verpakking.

3 - 4. Isolatorsteun voor hoeken

Voor een goede geleiding door de hoeken van een tuin is dit een ideale steun. Verpakt per 2 stuks.

5. Isolatorsteun voor hoogte verschillen

Ideaal voor het opvangen van hoogte verschillen in een muur of schutting om daarmee de draden in lijn van de schutting te houden. 2 stuks per verpakking.



Een schutting of muur isoleert het schrikdraad van de aarde. Het gevolg daarvan is dat een dier de schok niet voelt. Dit is simpel op te lossen door op de schutting of muur een draadje te monteren die verbonden is met de aarde uitgang van het schrikdraadapparaat.

Hetzelfde speelt een rol rond de vijver, waarbij grind of natuursteen is gebruikt. Hier is het geleidingsprobleem op te lossen door tussen de twee spanningsdraden op de palen een extra draad te spannen die als aarde-retour draad kan functioneren.



Foto	Art. nr.	Omschrijving	VE	€ prijs/VE
1	162-80110-4	Isolatorsteunen incl. 2 isolatoren, voor o.a. schuttingen	4	20,95
2	162-80163-4	Schuttingsteun, haaks met 2 isolatoren, 4 stuks	4	20,95
3	162-80107-2	Hoeksteunset voor tuinafasteringen, verstelbaar	2	10,25
4	162-80111-2	Isolatorsteunen incl. 2 isolatoren, hoekgeleiding	2	15,95
5	162-80112-2	Isolatorsteunen incl. 2 isolatoren, voor hoogteverschillen	2	15,95
6	162-80063-25	Klikisolatoren, zwart voor palen met een ø 6 mm	25	11,95
	162-80063-4	Klikisolatoren, zwart voor palen met een ø 6 mm	4	2,95

VE=Verpakkingseenheid. Prijs incl. BTW

KOLTEC houdt zich het recht voor te allen tijde producten en prijzen te mogen wijzigen.

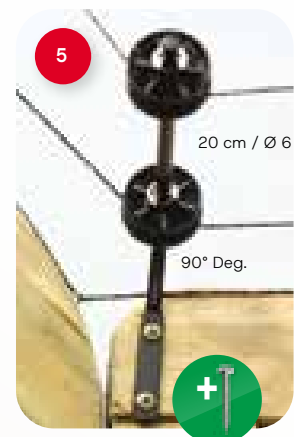
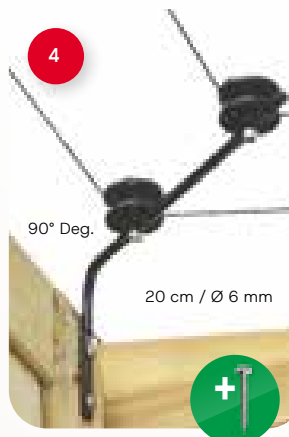
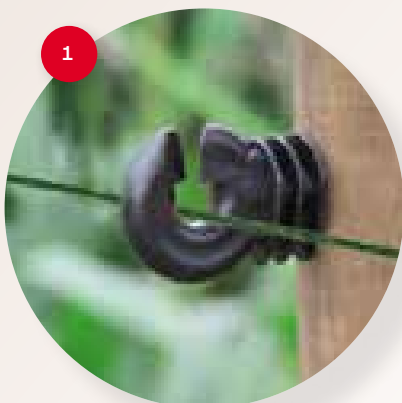

1

1. Kunststofdraad 2mm

Dun schrikdraad met een goede stroomdoorvoer dankzij 3x RVS en 1x koperen geleiders.

Dit draad is groen van kleur voor een camouflerende installatie van een afrastering rond de vijver of border.

↓ 2 mm

↓ 0,12 Ω / km

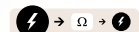

WEERSTAND / RESISTANCE / WIDERSTAND OHM/MTR

3*0,20 inox
1*0,25 Cu



40 KG

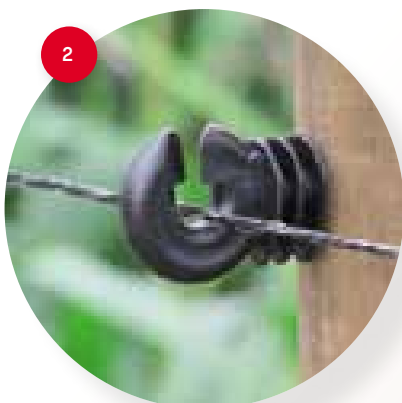

2

2. Kunststofdraad 3,5mm

Stevig zwart draad met een uitermate goede geleiding door de zeer lage stroomweerstand.

Voorzien van 3x RVS en 3x koperen stroomgeleiding. Geschikt voor langere afrasteringen en mechanisch zwaardere omstandigheden. Hoge breekweerstand.

200 mtr 162-39127
500 mtr 162-39126
1.000 mtr 162-39124

↓ 3,5 mm

↓ 0,03 Ω / km

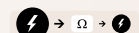

WEERSTAND / RESISTANCE / WIDERSTAND OHM/MTR

6*0,30 inox
3*0,25 Cu



150 KG

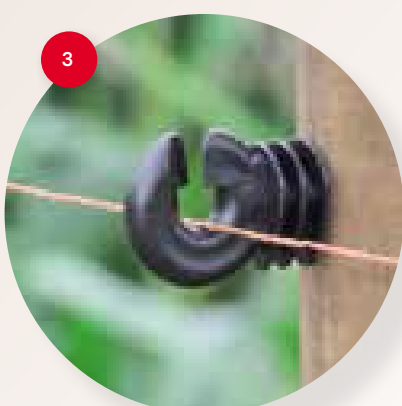

3

3. Kunststofdraad 2mm

Dun kunststof schrikdraad met 3 RVS-geleiders voor een effectieve geleiding van de stroom op schuttingen, muren en rond vijvers.

Oranje 100mtr 162-39000
Oranje 250mtr 162-39020
Zwart 100mtr 162-39010
Zwart 250mtr 162-39015

↓ 2 mm

↓ 7,60 Ω / km

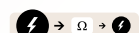

WEERSTAND / RESISTANCE / WIDERSTAND OHM/MTR

3*0,20 inox



55 KG

Foto	Art. nr.	Omschrijving	VE	€ prijs/VE
1	162-39023	Draad, groen 3*0,2rvs+1*0,25Cu 100 mtr	100	15,95
2	162-39126	Draad, zwart, 500 mtr ca. 3,5 mm, 30 PE 6*0,3 RVS/INOX + 3*0,25 Cu, 0,03 Ohm/mtr	500	99,95
	162-39127	Draad, zwart, 200 mtr ca. 3,5 mm, 30 PE 6*0,3 RVS/INOX + 3*0,25 Cu, 0,03 Ohm/mtr	200	42,50
	162-39124	Draad, zwart, 1000 mtr ca. 3,5 mm, 30PE 6*0,3 RVS/INOX+ 3*0,25 Cu, 0,03 Ohm/mtr	1000	199,95
3	162-39010	Draad, zwart, 100 mtr ca. 2 mm, 12 PE 3*0,2 RVS/INOX, weerstand 7,6 Ohm/mtr	100	9,95
	162-39015	Draad, zwart, 250 mtr ca. 2 mm, 12 PE 3*0,2 RVS/INOX, weerstand 7,6 Ohm/mtr	250	19,95
	162-39000	Draad, oranje, 100 mtr ca. 2 mm, 12 PE 3*0,2 RVS/INOX, weerstand 7,6 Ohm/mtr	100	9,50
	162-39020	Draad, oranje, 250 mtr ca. 2 mm, 12 PE 3*0,2 RVS/INOX, weerstand 7,6 Ohm/mtr	250	19,95

VE=Verpakkingseenheid. Prijs incl. BTW



Foto	Art. nr.	Omschrijving	VE	€ prijs/VE
1	162-80063-25	Klikisolatoren, zwart voor palen met een \varnothing 6 mm	25	11,95
	162-80063-4	Klikisolatoren, zwart voor palen met een \varnothing 6 mm	4	2,95
	162-80062-25	Klikisolatoren, groen, voor palen met een \varnothing 8 mm	25	11,95
	162-80064-25	Klikisolatoren, groen, voor palen met een \varnothing 7 mm	25	11,95
2	162-80099-25	Ringisolatoren, klein, voor draad, met M5 voor metalen constructies	25	12,95
3	162-80088-25	Ringisolatoren, klein, voor draad, voor houten constructies	25	8,50
	162-80088-4	Ringisolatoren, klein, voor draad, voor houten constructies, per 4 st	4	3,25
4	162-80506-25	Ringisolatoren RVS/INOX met M6 draad, incl. RVS/INOX moeren	25	17,25
5	162-80505-20	Ringisolatoren speciaal, halfslag 10 cm, voor houten palen	20	12,95
6	162-80503-10	Afstandringisolatoren, 22 cm voor draad en koord, voor houten palen	10	9,95
7	162-80508-10	Ringisolator, halfslag 10 cm met M6, incl. RVS/INOX moeren	10	17,25
8	162-80507-10	Afstandringisolatoren, RVS/INOX, 20 cm met M6 draad voor draad en koord, voor metalen palen	10	21,50

VE=Verpakkingseenheid. Prijs incl. BTW

KOLTEC houdt zich het recht voor te allen tijde producten en prijzen te mogen wijzigen.

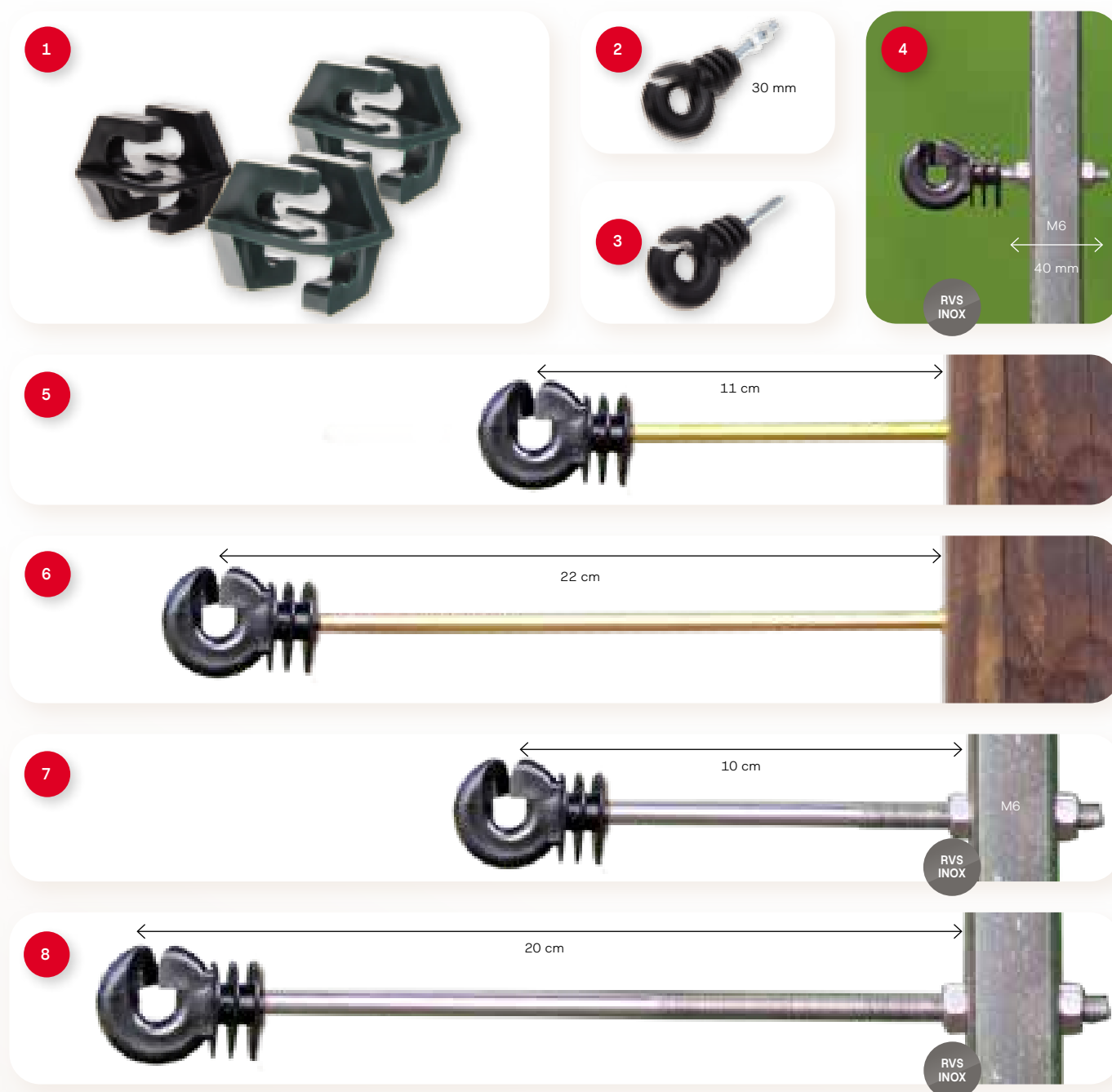
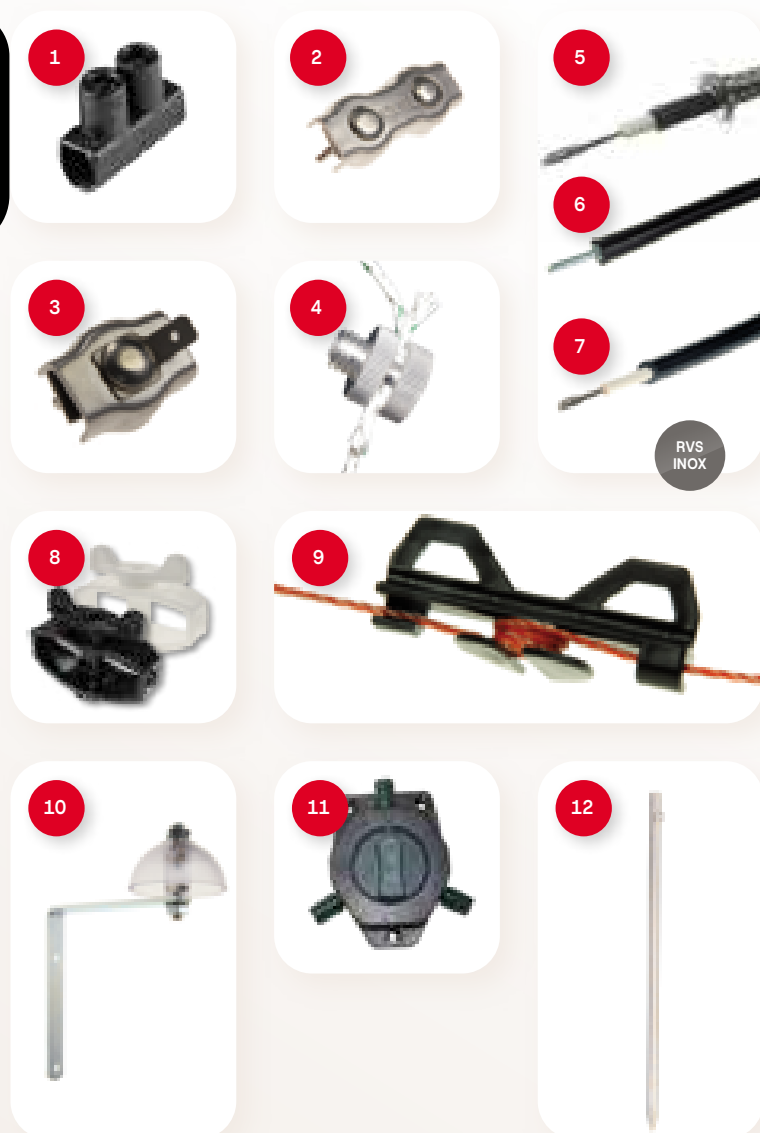

5. Grondkabel

Hoogspanningskabel met RVS/INOX-mantel. Verbindingskabel die in de grond gelegd kan worden en door de RVS/INOX-mantel beschermd wordt tegen mechanische invloeden. De mantel kan tevens dienen als aarding.

6. Hoogspanningskabel

HS-kabel met een verzinkte, massieve kern van 1,6 mm. Dubbel geïsoleerd met een isolatiewaarde van 12.000 V.

7. Hoogspanningskabel

Verbindingskabel voor de aansluiting van spanningsgever aan de afrastering over grotere afstanden. Verder uitermate geschikt om de aardpennen mee aan te sluiten op het apparaat. Geschikt voor ondergrondse verbindingen, hierbij de kabel wel in een PVC-buis leggen. Dubbel geïsoleerd, met flexibele 7-aderige RVS-kern van 2 mm². Isolatie waarde is ca. 12.000 Volt.

8. Spanners

Versterkte kunststof uitvoering. leverbaar in wit en zwart.

9. Draad spanner

Draadspanner voor dun kunststof draad.

10. Aardpen

Vuurverzinkte aardpen, met aansluitklem. Lengte 45 cm.

11. Bliksemafleider

Een bliksemafleider zorgt ervoor dat de statische lading in de lucht vroegtijdig afgevoerd wordt. Dit voorkomt dat deze oploopt en bij slecht weer de bliksemontlading boven uw perceel / afrastering vergemakkelijkt. Zie pagina 45 voor meer informatie en aansluitinstructie.

12. Perceelschakelaar

Ideaal als u verschillende circuits met elkaar wilt verbinden of afkoppelen. Heeft twee voedings-uitgangen waarmee u circuits kunt koppelen.

Zie pagina 45 voor meer informatie en aansluitinstructie.

Foto	Art. nr.	Omschrijving	VE	€ prijs/VE
1	162-36127	Kroonsteen, 1 - 6 mm ²	1	0,60
2	162-39099-4	Verbinders voor draad tot 4 mm, RVS/INOX, met vleugelmoeren	4	9,95
3	162-39093-4	Verbinders voor draad tot 4 mm, RVS/INOX, enkel met vleugelmoeren en aansluittab	4	9,95
4	162-39034-4	Draadverbinders voor dun draad	4	4,95
5	162-36124-10	Grondkabel 10 mtr, HS-kabel met RVS/INOX mantel	10	57,50
6	162-36126-20	Hoogspanningskabel met 1,6 mm vaste kern 20 mtr	20	18,95
7	133-36122-05	Hoogspanningskabel 5 mtr, flexibele 7-aderige RVS-kern	5	9,95
	133-36122-10	Hoogspanningskabel 10 mtr, flexibele 7-aderige RVS-kern	10	19,95
8	162-80150-2wt	Draadspanner, versterkt, kunststof, wit per 2 verpakt	2	6,50
	162-80150-2zw	Draadspanner, versterkt, kunststof, zwart per 2 verpakt	2	6,50
9	162-80176-2	Draadspanner voor dun kunststofdraad	2	3,25
10	162-80198	Aardpen, kort, 45 cm, incl. aansluitklem	1	10,75
11	162-80175-1	Bliksemafleider	1	20,95
12	162-85470	Schakelaar voor het koppelen van percelen, twee uitgangen	1	11,95

VE=Verpakkingseenheid. Prijs incl. BTW

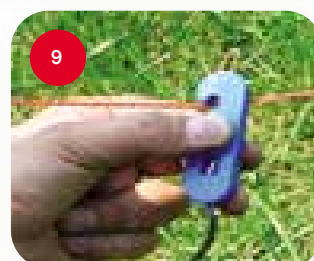
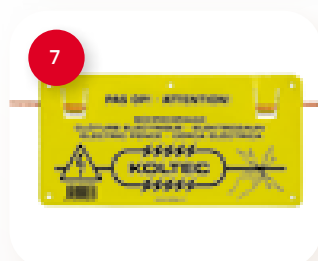
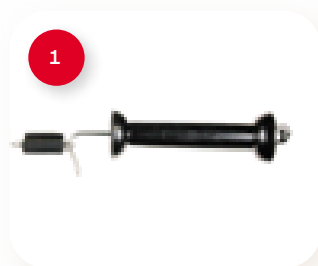

NIEUW!

Foto	Art. nr.	Omschrijving	VE	€ prijs/VE
1	162-80019	Poortgreep, KOLTEC, zwart RVS/INOX, los	1	6,95
2	162-79082-4	Poortgreepankers KOLTEC, RVS/INOX 3-weg	4	13,95
3	162-79084-4	Poortgreepankers KOLTEC, RVS/INOX 3-weg v metalen palen met M6	4	18,95
4	162-79080-4	Poortgreepankers KOLTEC, RVS/INOX 2-weg	4	11,95
5	162-39031	Haspel, klein, tot max. 500 mtr dun draad, handig voor bijv. stripgrazen	1	14,95
6	162-85487	Zakmes - Tester Boundary Blade	1	32,50
7	162-39501-4	Waarschuwingsbordjes "Pas op schrikdraad", verplicht langs openbare weg	1	10,95
8	162-39505	Bordje verboden toegang, alleen voor Nederland	1	5,25
9	162-85450-1	Spanningstester neon, spanningsindicatie	1	10,95
11	162-85455	Spanningstester 8-traps, indicatie meting in 8 niveaus	1	20,95
10	162-85491	Duo Voltmeter 4-24V / 1kV-15kV	1	49,95
12	162-85477	Afrasterings controle lampje	1	32,50

VE=Verpakkingseenheid. Prijs incl. BTW

KOLTEC houdt zich het recht voor te allen tijde producten en prijzen te mogen wijzigen.



Uw KOLTEC dealer:

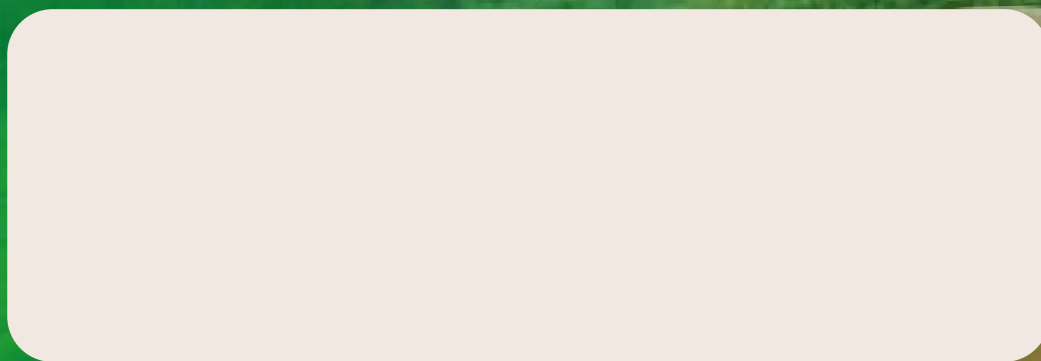

Met het verschijnen van deze catalogus verliezen alle voorgaande catalogussen en prijslijsten hun geldigheid.

Alle uitgaven zijn onder voorbehoud van zet- en drukfouten.

KOLTEC houdt zich het recht voor te allen tijde producten en prijzen te mogen wijzigen.

De vermelde verkoopprijzen zijn inclusief BTW.

Koltec BV (NL)

Spinveld 39
4815 HV Breda

+31 (0)76 529 75 75

info@koltec.nl

KvK nr. 20132042

BTW.nr. NL818259528.B01

Koltec BV (BE)

Kristof De Coninck
Schoolstraat 57
9700 Oudenaarde

+32 (0)494 943 986

kristof@koltec.be

KvK nr. 20132042

BTW.nr. NL818259528.B01

koltec.nl